

# MAVERICK

INSTRUCTION MANUAL

# PHANTOM

English	.....02
Deutsch	.....11
Français	.....20
Español	.....29

150000-004-02

## **HAVE FUN! But please read this first !!**

We know you will have great fun with your model, but to get the best from your purchase please read this information **BEFORE** you operate the model.

### **Table of contents**

	<b>Page</b>
<b>Warranty</b>	<b>2</b>
<b>Safety Precautions</b>	<b>3</b>
<b>Components</b>	<b>3</b>
<b>Tools</b>	<b>3</b>
<b>Items required for operation</b>	<b>4</b>
<b>Charging the battery pack</b>	<b>4</b>
<b>Installing the batteries</b>	<b>4</b>
<b>Transmitter</b>	<b>5</b>
<b>Trim Setup</b>	<b>5</b>
<b>Turning on the power</b>	<b>6</b>
<b>Turning off the power</b>	<b>6</b>
<b>Electronic Speed Control Setup</b>	<b>7</b>
<b>Driving</b>	<b>9</b>
<b>Maintenance after driving</b>	<b>9</b>
<b>Trouble Shooting</b>	<b>10</b>
<b>Parts List</b>	<b>38</b>
<b>Exploded Views</b>	<b>40</b>

### **90 Day Component Warranty**

We want you to enjoy your purchase, but please read this first!

This product is covered by a 90 day component warranty from date of purchase. If any part of the product fails as a result of faulty manufacture during this period then we will repair or replace that part at our discretion.

We do not operate a new for old warranty once the product has been used.

Please note this product is not a toy and it is recommended that children 14 and under are supervised by an adult. It is the responsibility of the parent or guardian to ensure minors are given appropriate guidance and supervision.

If you suspect there is a problem with the product, for whatever reason, it is the user's responsibility to investigate and take steps to rectify the problem before further damage occurs.

### **Not Covered By Warranty**

This is a sophisticated, high performance model and should be treated with care and respect. Every effort has been made to make this product as strong and durable as possible, however due to the nature of this product, it is still possible to break or damage parts through crashing or extreme use. Components damaged as a result of crash damage, improper use, lack of maintenance or abuse are not covered by the warranty.

### **How to Claim Against your Warranty**

For warranty claims please first contact your supplying retailer. Do not return the product to your distributor without their prior approval. You may not need to return the product in full, only the damaged component along with a copy of your purchase receipt. In many cases it is faster and more cost effective for the user to fit the replacement part(s) to the product & therefore we reserve the right to supply parts only in these instances.

Any returned component that is inspected by your distributor and found to have an invalid warranty claim may be subject to an inspection and handling fee before it can be returned. Any repairs required as a result of neglect or misuse will be charged before any work is carried out on the product. If you decide not to have any work carried out the distributor reserves the right to charge a handling and a shipping fee.

Please attach your proof of purchase in the manual as you may need it again in the future.

# MAVERICK



## Safety precautions

This product is an authentic radio controlled vehicle (RC vehicle) and it is not a toy. Read and understand this instruction manual thoroughly before running the model. If you are not familiar with RC vehicles, we recommend that you ask someone familiar with RC vehicles for advice.

Never connect the rechargeable drive battery in the reverse polarity or disassemble the battery. If the drive battery is used in the wrong way, high current can be generated and it is very dangerous.

Never run RC models near people or animals, or on public streets or highways. This could cause serious accidents, personal injuries, and/or property damage.

Make sure the mains power socket when using a charger is readily accessible and never left plugged in when not in use.

If you are using Rechargeable AA's for the Transmitter please make sure you also purchase a suitable charger for this battery type.

**DISCONNECT THE BATTERY  
PACK AFTER USE!**

## Components



Phantom XB or XT chassis

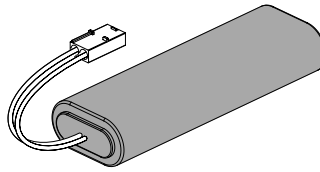

101930 1800mAh 7.2V Ni-MH Battery

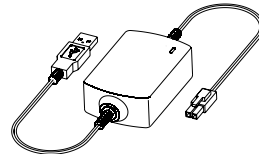

7.2v NiMh 500mA USB Charger



Transmitter

## Recommended Tools

These tools are not included with the product but are recommended for use whilst working with this vehicle

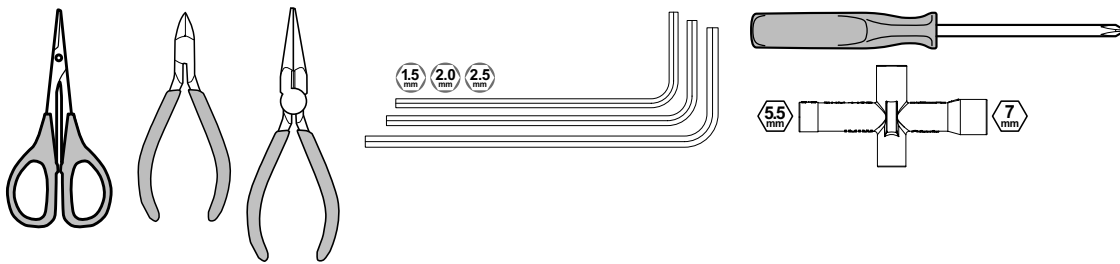

Scissors, Side Cutters, Needle Nose Pliers, Hexagonal Screwdrivers 1.5mm, 2.0mm, 2.5mm, Screwdriver, Cross Wrench 7.0mm

# MAVERICK

## Items required for operation

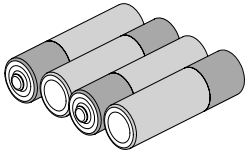

4 \* AA Batteries for the Transmitter

## Charging the battery pack

### Cautions

- The included charger is intended for use with the included NiMH battery pack only. **(Do not use with LiPo)**
- Use the charger with adult supervision. Do not use the charger near water or when wet.
- Do not use the charger if the wire is frayed or worn. If the wire is frayed or worn a short circuit can cause a fire or burns.
- Charging time for the included empty battery pack is about 4 hours. Do not charge the included battery pack longer than 6 hours to avoid overheating and battery damage.

1. **The USB Charger requires a USB Adaptor with an output of at least 2A**
2. Connect the charging socket to the supplied battery packs power plug. The connectors are sided and have a clip to secure it in place. Do not force together and always check you have the connection the right way round. You may need to use the included adaptor cable for your battery pack.
3. The charger will automatically start to charge your battery pack. The USB charger has Delta-Peak and will stop charging when it detects the battery pack is at full charge.

LED Status:

- Solid Green LED - Stand by or Charge finished
- Solid Red LED - Charging
- Flashing Red LED - Error (Unplug your battery pack and try again)

Errors include:

- Voltage out of charging range - Your battery pack is outside the voltage range of the charger. If this is reoccurring your battery pack may be damaged and need replacing.
- Reverse Polarity Protection - Your battery pack has been plugged into the charger with the incorrect polarity.
- Processing Time Limit - Your battery has been on charge for longer than the allowed time limit (8h). If this is reoccurring your battery pack may be damaged and need replacing.

## Installing the Transmitter Batteries



Open the battery holding tray to expose the empty battery slots.

Insert 4 AA batteries into the marked spaces. Please note the correct direction of the batteries



Incorrect battery insertion could damage the transmitter 2.4Ghz technology has done away with the need for long extendable aerials. The Aerial on your transmitter is located internally

## Installing the battery pack



You need to insert the battery pack in the open section for the battery. Use the chassis cut-out for corner wiring if needed. Use the straps provided to secure the battery in place.

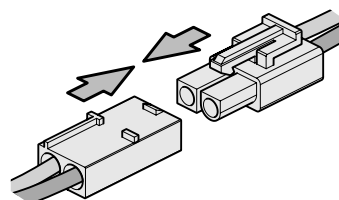

Once fastened and secured please connect the battery plug into the speed controller plug noting correct polarity. Red to red, black to black.

# MAVERICK

## Transmitter

Your Transmitter is an advanced controller designed for the beginner to be easy to use and tune. You will need to follow the steps below to ensure you prepare the controller correctly for use and understand the adjustment possibilities available.

### The function switches on the transmitter



1. Power LED
2. Steering Reverse Switch
3. Throttle Reverse Switch
4. Throttle End Point Dial (low/high points)
5. Bind Button
6. Throttle Trim
7. Steering Trim
8. Steering Dual Rate (D/R) Switch
9. Steering Control
10. Throttle Trigger
11. Power Switch



### Throttle Trigger



- Pull the trigger to go forwards and speed up
- Push the trigger forward to brake
- Push again for reverse

### Steering Wheel



Turn the steering wheel to the left or right to make the vehicle turn left or right

### Steering Dual Rate (D/R)



The dual rate settings adjust the maximum degree of movement from the servo. Move the D/R lever down to increase or up to decrease the maximum steering angle.

### Reverse Switches

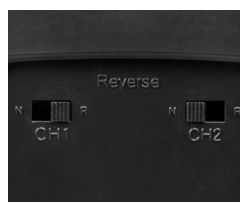

The Steering (ST) and Throttle (TH) reverse switches are set to "NOR" (Normal) as standard. To switch the direction of travel of either the steering or throttle move the switch to the "REV" (Reverse) position.

### Throttle End Point Adjustment (EPA)



The throttle EPA allows you to adjust the maximum degree of movement of the throttle channel. "Hi" sets the EPA for the throttle direction, "Lo" sets the EPA for the brake direction. Turn the dial anti-clockwise to reduce or clockwise to increase the allowable degree of movement. When using this transmitter with an electric powered vehicle, set the end points to the maximum setting.

### Trim Setup

If the steering is not straight with the transmitter on, make sure the trim dial is set to the central position and adjust the Servo horn on the car if needed. Then make fine adjustments with the steering trim whilst driving the vehicle.



### Throttle Trim

Throttle neutral adjustments can be made by moving the throttle trim lever up for more throttle or down for more brake.

### Steering Trim

Steering neutral adjustments can be made by moving the steering trim lever left or right.



If the wheels point left, turn clockwise



If they point straight no adjustment required.



If wheels point right, turn anti-clockwise.

## Turning on the power

Turn on transmitter first and then turn on receiver.

Turn on the transmitter switch and the LED battery indicator will light up.

Turn on the receiver. The automatic set-up of the factory set speed control should have been completed. If you experience any problems with the speed control settings refer to the Electronic Speed Control Section for correct setup information.

## Turning off the power

Turn off receiver first and then turn off transmitter.

If you switch off the transmitter first before the R/C car, you may lose control of the R/C car.

- Turn off the receiver switch.
- Turn off the transmitter switch.
- Disconnect the battery connector from the speed control connector.

## Power LED

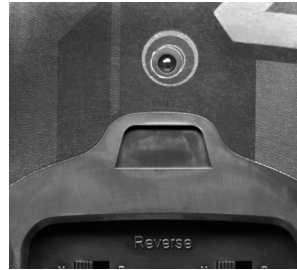

The Red LED will show if the installed AA batteries have sufficient charge.

The Red LED will flash and there will be an audible beep if the batteries need replacing.

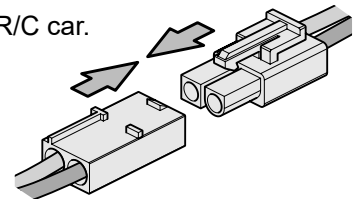

## Binding the Transmitter and Receiver

You may need to setup your transmitter to 'bind' with the receiver if you change to a new receiver or for any reason lose signal.

- Place the transmitter and the receiver close to each other (within one meter).
- Turn the power switch on the transmitter to the ON position.
- Press and hold the receiver setup button, then turn the power switch to the ON position.
- The receiver LED will flash quickly. Release the setup button after 1 second.
- Press and hold the binding button on the transmitter for 1 second until the LED on the receiver is continuously lit.



## Fail Safe Setup

### Caution

**Any new binding of transmitter & receiver will clear the pre-set fail safe.**

1. With the transmitter and car switched on, press the setup button on the receiver then release. LED will flash.

2.

### Electric setup

Leave throttle trigger in neutral position, and press the setup button. The LED will flash quickly. Once the receiver LED remains lit, then release the setup button on the receiver.

### Nitro setup

Hold full brake on the transmitter, and press the setup button. The LED will flash quickly. Release full brake on the transmitter once the receiver LED remains lit, then release the setup button on the receiver.

## Specification

### Transmitter MTX-244

- System : 3CH
- (Steering, Throttle, Push switch)
- Frequency : 2.4Ghz - 2.4835Ghz
- Maximum power Output: 20dBm
- Radio wave type : FHSS
- Battery : AA x4
- Weight : 420g

### Receiver MRX-244

- Frequency : 2.4GHz
- System : 3CH
- Fail Safe
- Battery : 4.8 - 7.4V

## Electronic Speed Control Setup

### MSC-30BR-WP Features:

Model	MSC-30BR-WP	
FWD Continuous / Burst Current	40A / 180A	
REV Continuous / Burst Current	20A / 90A	
Resistance	FWD: 0.002 Ohm; REV: 0.004 Ohm;	
Application	1/10 scale On-Road and Off-Road	
Motor Limit	2S LiPo / 6 cell NiMh	540 or 550 size motor $\geq$ 12T RPM < 30000 @7.2V
	3S LiPo / 9 cell NiMh	540 or 550 size motor $\geq$ 18T RPM < 20000 @7.2V
Battery	5-9 cells NiMh or 2-3S LiPo	
Built-in BEC	6V/2A	
PWM Frequency	1KHz	
Dimension	46.5x34x28.5mm	
Weight	65g	



### Caution

Failure to follow these instructions can cause injury to yourself or others. You might also cause property damage or damage your kit.

Always disconnect the battery from the speed controller after driving.  
 Never connect the speed controller incorrectly or with reversed polarity.  
 Wrong connection or reversed polarity will damage the speed controller.  
 Please use an optional capacitor with the motor for good frequency reception.  
 Do not use a motor under 12T when using 2S Lipo or 6 cells NiMH (Example: 11T, 10T, 9T and lower turn motors), Using a lower turn motor may damage the speed controller. (Although your motor may be in the safe range, your ESC may go into overheat protection mode due to your choice of gearing or track conditions (off-road, high traction, etc.))  
 Do not use a motor under 18T when using 3S Lipo or 9 cells NiMH (Example: 17T, 16T, 15T and lower turn motors), Using a lower turn motor may damage the speed controller. (Although your motor may be in the safe range, your ESC may go into overheat protection mode due to your choice of gearing or track conditions (off-road, high traction, etc.))  
 After running in water, dry off any excess water from ESC and connectors.  
 During and after running, your speed controller will become hot. Do not touch the heatsink your with bare hands otherwise, they will get burned.  
 The speed control has 2 types of battery modes to choose from depending on which type of battery you use (NiMH and LiPo). Setup for the proper battery is needed. If you do not setup your speed control correctly, your battery may explode, swell, smoke, or become useless.

# MAVERICK

## Choose Battery Mode

The ESC is programmed with the use of jumpers to select setting. (Tweezers are recommended to plug in the jumpers)

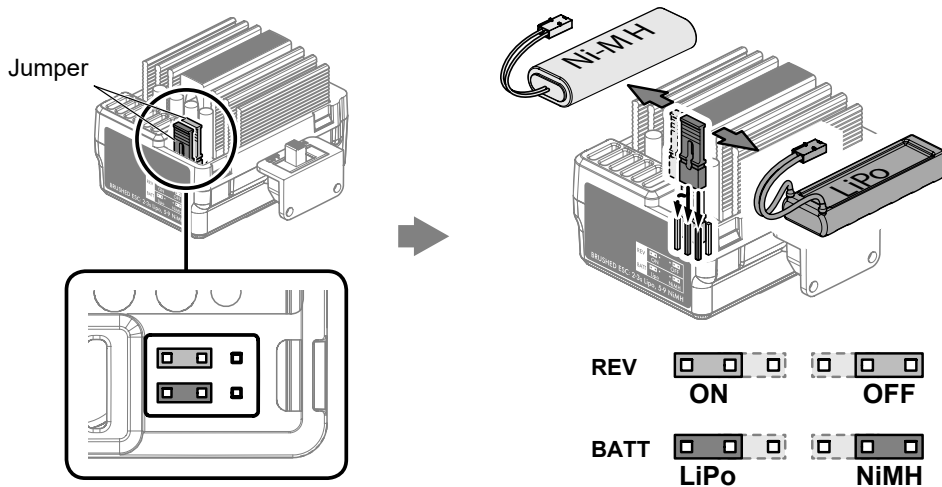

## Low voltage cut-off protection

If the voltage of the battery pack is lower than the threshold for 2 second, the ESC will enter the protection mode. When the car stops, the red LED blinks on the ESC to indicate that the low voltage cut-off protection has been activated.

Beep Sound	
1 Short Beep	The battery is NiMH/NiCd
2 Short Beep	The battery is 2S LiPo
3 Short Beep	The battery is 3S LiPo
1 Long Beep	Self-test and throttle calibration is okay. The ESC is ready to run

LED Status	
LED is off	When the throttle trigger is in neutral range
LED blinks	Forward, brake or reverse at partial throttle
LED is solid	Forward, brake or reverse at full throttle

## Overheat Protection

When the interval temperature of the ESC is higher than a factory preset threshold for 5 seconds, the ESC will reduce and will cut off the output power.

Once the Overheat Protection is activated, the throttle repeats turning on and off quickly and acceleration becomes erratic. Stop driving immediately and solve the problem by referring to the Troubleshooting guide. Do not drive the R/C car until the LED turns off. Allow the Speed Controller to cool down for 15 minutes.

The Overheat Protection function will turn off and you can drive the R/C car again.

## Throttle signal loss protection

The ESC will cut off the output power if the throttle signal has been lost for 0.1 second. The "Fail Save" function of the radio system is strongly recommended to be activated.



## **Driving**

Driving an R/C car can be very difficult to master. We want you to have fun with your RC vehicle but please read the cautions detailed below followed by some basic tips to help you understand how to use your RC vehicle for the first time.

- Drive the vehicle in a very large space, especially until you get the feel of driving the vehicle.
- Do not drive on public streets or highways. This could cause serious accidents, personal injuries and/or property damage.
- Do not drive near members of the general public that could be placed at risk of injury.
- Do not drive in water or sand.
- 2.4Ghz radio frequency only functions in line of sight. If you drive behind a solid object or around a corner and lose sight of the vehicle you may lose control of the car.

If you hold full throttle on the transmitter, the vehicle will keep accelerating and run very fast. It is difficult to steer the vehicle running at high speeds. Drive the vehicle slowly by only pulling the throttle trigger a small amount to get used to how fast the car can go.

When the car is running towards the driver, the directions of the steering wheel are reversed.

Once you become conformable driving the vehicle, practice driving on a track with cones.

Keep practising until you feel comfortable with the steering, throttle and brake at low speeds.

Once you are feeling comfortable try the above using reverse.

When you have mastered the basics you will be able to drive at higher speeds in a more controlled fashion.

Allow the car to cool down for 15 minutes between each run

**DISCONNECT THE BATTERY PACK  
AFTER USE!**

## **Maintenance after driving**

Proper maintenance is very important. Make sure to always perform appropriate maintenance after driving so that you can enjoy driving without problems next time.

Completely remove all dirt and debris from the vehicle, especially in the suspension, drive shafts and steering parts. Inspect each part and screws for loosening, missing parts or damages.

You should always make sure your wheels are tight and parts move freely after and before use.

## **Driving in wet conditions**

This vehicle is designed to provide water protection for the on-board radio system components so it can be driven in wet conditions. The vehicle is not designed to be completely submerged in water. Driving in wet conditions will require additional maintenance.

### **Notes:**

Never drive the vehicle in stormy conditions where lightning could be present. The transmitter is not waterproof, always keep it protected from rain and water.

Remove all water/mud and dry the vehicle completely after driving. Check the vehicle for trapped water in the tyres, transmission etc. Some metal parts like bearings and hinge pins will need lubrication after driving in wet or damp conditions. The electric motor is not designed to be submerged in water. If water gets inside it can reduce the life of the motor.

Most LiPo battery packs are not designed to operate in wet conditions. Consult the instruction manual or manufacturer for limitations.

After running in water, dry off any water from the ESC and connectors.

## Trouble Shooting

Please read this section if you have any fault trying to operate the vehicle

<b>Problem</b>	<b>Cause</b>	<b>Remedy</b>
The vehicle does not move	Transmitter or receiver is off	Turn on both the transmitter and receiver
	Batteries are not placed correctly in the transmitter	Place batteries in the transmitter properly
	The main battery is not charged enough	Charge the main battery
The vehicle does not follow your driving inputs	Transmitter or receiver is off	Turn on both the transmitter and receiver
	Transmitter reverse switches are set incorrectly	Check the reverse switch settings
	Transmitter End Point Adjustments (EPA) are set incorrectly	Check that your EPA Dials on your transmitter.
	Weak batteries in either the transmitter or the car	Replace batteries in the transmitter and recharge the main battery.
The front and rear wheels rotate in opposing directions	Incorrect user differential placement	Insert the differential the correct way

If you encounter any other fault whilst operating the vehicle please contact your local hobby shop or alternatively contact your local distributor.

## FCC COMPLIANCE STATEMENT

This equipment has been tested and found to comply with the limits for a Class B digital device, pursuant to part 15 of the FCC Rules. These limits are designed to provide reasonable protection against harmful interference in a residential installation. This equipment generates, uses, and can radiate radio frequency energy and, if not installed and used in accordance with the operating instructions, may cause harmful interference to radio communications, however, there is no guarantee that interference will not occur in a particular installation. If this equipment does cause harmful interference to radio or television reception, which can be determined by turning the equipment off and in, the user is encouraged to try to correct the interference by one or more of the following measures:

- Reorient or relocate the receiving antenna.
- Increase the separation between the equipment and the receiver.
- Connect the equipment into an outlet on a circuit different from that to which the receiver is connected.
- Consult the dealer or an experienced technician for help.

This device complies with Part 15 of the FCC Rules and with RSS-210 of Industry Canada. Operation is subject to the following two conditions:

- 1) This device may not cause harmful interference, and....
- 2) This device must accept any interference received, including interference that may cause undesired operation.

**WARNING:** Changes or modifications made to this equipment not expressly approved by the party responsible for compliance may void the FCC authorization to operate this equipment.

**RF Exposure Statement.** The transmitter has been tested and meets the FCC RF exposure guidelines when used with the accessories supplied or designated for this product, and provided at least 20cm separation between the antenna the user's body is maintained. Use of other accessories may not ensure compliance with FCC RF exposure guidelines.

## CE Compliance statement

The radio equipment type in this product is in compliance with EU Directive 2014/53/EU. The full text of the Declaration of Conformity is available at [www.hpiracing.com/ce](http://www.hpiracing.com/ce)

Die Fernsteuerung in diesem Produkt ist in Übereinstimmung mit der EU Direktive 2014/53/EU. Die vollständige Konformitätserklärung ist erhältlich unter [www.hpiracing.com/ce](http://www.hpiracing.com/ce)

La radiocommande dans ce produit satisfait aux directives CE 2014/53/EU. La déclaration de conformité complète est disponible sur [www.hpiracing.com/ce](http://www.hpiracing.com/ce)

La tipologia di apparecchiature radio in questo prodotto è conforme alla Direttiva 2014/53/EU. dell'Unione Europea. Il testo completo della Dichiarazione di Conformità è disponibile a sito: [www.hpiracing.com/ce](http://www.hpiracing.com/ce)

## **VIEL SPASS! Aber lesen Sie bitte erst diese Anleitung !!**

Wir wissen, dass Sie mit Ihrem Modell viel Spaß haben werden, aber BEVOR Sie das Modell in Betrieb nehmen, lesen Sie bitte erst diese Informationen, damit Sie das Beste aus Ihrem Kauf machen können.

### **Inhaltsverzeichnis**

	<b>Seite</b>
<b>Garantie</b>	<b>11</b>
<b>Sicherheitsmaßnahmen</b>	<b>12</b>
<b>Komponenten</b>	<b>12</b>
<b>Werkzeug</b>	<b>12</b>
<b>Für den Betrieb erforderlich</b>	<b>13</b>
<b>Batteriepack aufladen</b>	<b>13</b>
<b>Batteriepack einsetzen</b>	<b>13</b>
<b>Sender</b>	<b>14</b>
<b>Lenkungsstrimmung</b>	<b>14</b>
<b>Stromversorgung einschalten</b>	<b>15</b>
<b>Stromversorgung ausschalten</b>	<b>15</b>
<b>Elektronischer Geschwindigkeitsregler</b>	<b>16</b>
<b>Fahren</b>	<b>18</b>
<b>Wartung nach dem Fahren</b>	<b>18</b>
<b>Fehlersuche</b>	<b>19</b>
<b>Teileliste</b>	<b>38</b>
<b>Explosionszeichnung</b>	<b>40</b>

### **90-Tage-Garantie auf Komponenten**

**Wir möchten, dass Sie an Ihrem Modell Spaß haben - aber lesen Sie bitte erst die nachstehenden Ausführungen!**

Für dieses Produkt gilt eine 90-Tage-Garantie auf Komponenten ab dem Kaufdatum. Wenn während dieser Zeit ein Teil des Produkts infolge Fabrikationsmängeln ausfallen sollte, liegt es in unserem Ermessen, ob wir das Teil reparieren oder austauschen. Wenn das Produkt einmal benutzt wurde, bieten wir keine Neu-für-Alt-Garantie.

Beachten Sie bitte, dass dieses Produkt kein Spielzeug ist und dass Kinder unter 14 Jahren von einem Erwachsenen beaufsichtigt werden sollten. Es liegt in der Verantwortung der Eltern oder Aufsichtspersonen, sicherzustellen, dass Minderjährige entsprechende Anleitung und Aufsicht erhalten.

Bei der Vermutung eines Problems mit dem Produkt, aus welchem Grunde auch immer, ist der Benutzer dafür verantwortlich, das Problem zu untersuchen und für Abhilfe zu sorgen, bevor weitere Schäden entstehen.

#### **Von der Garantie nicht gedeckt**

Dies ist ein technisch ausgereiftes Hochleistungs-Modell, das mit Sorgfalt und Respekt behandelt werden sollte. Wir haben zwar alles getan, um dieses Produkt so stabil und haltbar wie nur möglich zu machen, trotzdem können auf Grund der Natur dieses Produkts Teile bei Zusammenstößen oder extremem Einsatz beschädigt werden oder brechen. Komponenten, die durch einen Unfall, falsche Verwendung, mangelnde Wartung und Pflege oder Mißbrauch beschädigt wurden, fallen nicht unter die Garantie.

#### **Garantieansprüche geltend machen**

Mit Garantieansprüchen wenden Sie sich bitte zuerst an Ihren Händler. Ohne vorherige Genehmigung das Produkt nicht an den Distributor einschicken. Sie brauchen das Produkt nicht als Ganzes einschicken, nur die beschädigte Komponente zusammen mit einer Kopie des Kaufbelegs. In vielen Fällen ist es für Sie schneller und kostengünstiger, Ersatzteile in das Produkt einzubauen; daher behalten wir uns das Recht vor, nur in solchen Fällen die Ersatzteile zu liefern.

Für jede eingeschickte Komponente, bei deren Überprüfung Ihr Distributor einen ungültigen Garantieanspruch festgestellt hat, werden Ihnen vor der Rücksendung möglicherweise Prüfungs- und Bearbeitungskosten in Rechnung gestellt. Reparaturen, die als Folge von Nachlässigkeit oder Mißbrauch erforderlich sind, werden in Rechnung gestellt, bevor Arbeiten am Produkt durchgeführt werden. Wenn Sie sich entscheiden, dass keine Arbeiten ausgeführt werden sollen, hat der Distributor das Recht, Bearbeitungs- und Versandkosten in Rechnung zu stellen.

Sie sollten Ihren Kaufbeleg an dieses Handbuch anheften, für den Fall, dass Sie ihn später noch einmal benötigen.



## Sicherheitsmaßnahmen

Dieses Produkt ist ein authentisches funkgesteuertes Fahrzeug (RC-Fahrzeug) und kein Spielzeug. Bevor Sie das Modell fahren lassen, sollten Sie diese Bedienungsanleitung sorgfältig durchgelesen und vollständig verstanden haben. Wenn Sie mit RC-Fahrzeugen nicht vertraut sind, sollten Sie sich von jemandem beraten lassen, der sich bei funkgesteuerten Fahrzeugen auskennt.

Nie die wiederaufladbare Fahrbatterie mit falscher Polarität anschließen oder zerlegen. Wenn die Fahrbatterie falsch angeschlossen wird, kann sehr gefährlicher starker Strom erzeugt werden.

Funkgesteuerte Modelle nie in der Nähe von Personen oder Tieren oder auf öffentlichen Straßen fahren lassen. Dadurch können schwere Unfälle sowie Personen- und/oder Sachschäden entstehen.

Achten Sie darauf, dass der Hauptstecker des Ladegeräts immer gut zugänglich und niemals ohne Aufsicht eingesteckt ist.

Wenn Sie aufladbare AA Akkus für den Sender verwenden, achten Sie darauf, dass Sie ein geeignetes Ladegerät für diesen Akkutyp erwerben.

**ZIEHEN SIE DEN AKKUPACK  
NACH DEM FAHREN AB!**

## Komponenten



Phantom XB- oder XT-Chassis

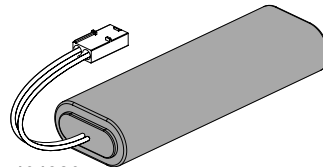

101930 7.2V 1800mAh NiMh Akkupack

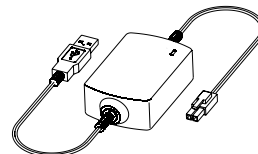

7.2v NiMh 500mA USB Ladegerät



Sender

## Empfohlenes Werkzeug

Diese Werkzeuge werden nicht mit dem Produkt mitgeliefert, sind aber für Arbeiten an und mit diesem Fahrzeug empfohlen.

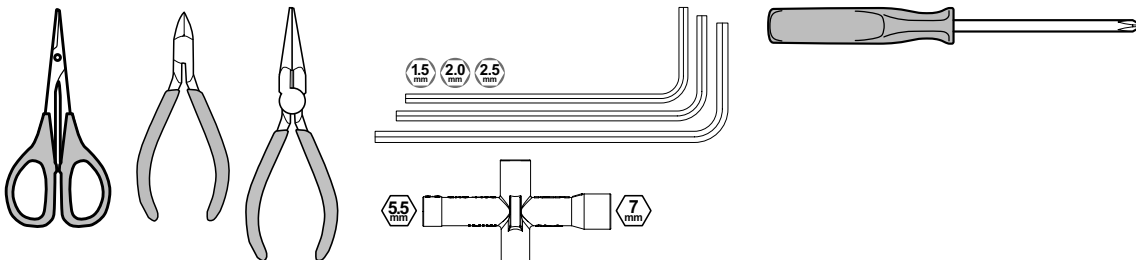

Schere, Seitenschneider, Spitzzange, Sechskant Schlüssel 1.5mm, 2.0mm, 2.5mm, Kreuzschlüssel, Kreuzschraubenzieher

## Für den Betrieb erforderlich

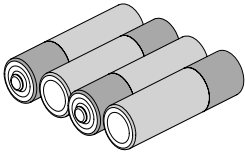

4 \* AA Batterien für  
den Sender

## Batteriepack aufladen

### Vorsichtsmaßnahmen

- Das mitgelieferte Ladegerät darf nur mit dem mitgelieferten NiMh-Akku verwendet werden. **(Nicht mit LiPo verwenden)**
- Verwenden Sie das Ladegerät unter Aufsicht von Erwachsenen. Verwenden Sie das Ladegerät nicht in der Nähe von Wasser oder bei Nässe.
- Verwenden Sie das Ladegerät nicht, wenn das Kabel ausgefranst oder abgenutzt ist. Wenn das Kabel ausgefranst oder abgenutzt ist, kann ein Kurzschluss einen Brand oder Verbrennungen verursachen.
- Die Ladezeit für den mitgelieferten leeren Akku beträgt ca. 4 Stunden. Laden Sie den mitgelieferten Akku nicht länger als 6 Stunden auf, um Überhitzung und Beschädigung des Akkus zu vermeiden.

### Das USB-Ladegerät benötigt einen USB-Adapter mit einer Leistung von mindestens 2A

Schließen Sie die Ladebuchse an den mitgelieferten Stecker des Akkus an. Die Anschlüsse sind seitlich und haben einen Clip, um sie zu sichern. Nicht zusammenzwingen und immer prüfen, ob die Verbindung richtig herum ist. Möglicherweise müssen Sie das mitgelieferte Adapterkabel für Ihren Akku verwenden.

Das Ladegerät lädt Ihren Akku automatisch auf. Das USB-Ladegerät verfügt über Delta-Peak und stoppt den Ladevorgang, wenn festgestellt wird, dass der Akku voll aufgeladen ist.

### LED-Status:

Leuchtend grüne LED - Standby oder Aufladen beendet

Leuchtende rote LED - Laden

Blinkende rote LED - Fehler (Ziehen Sie den Akku heraus und versuchen Sie es erneut.)

Zu den Fehlern gehören:

- Spannung außerhalb des Ladebereichs - Ihr Akku befindet sich außerhalb des Spannungsbereichs des Ladegeräts. Wenn dies erneut auftritt, ist Ihr Akku möglicherweise beschädigt und muss ersetzt werden.
- Verpolungsschutz - Ihr Akku wurde mit der falschen Polarität an das Ladegerät angeschlossen.
- Bearbeitungszeitlimit - Ihr Akku wurde länger als das zulässige Zeitlimit (12 Stunden) aufgeladen. Wenn dies erneut auftritt, ist Ihr Akku möglicherweise beschädigt und muss ersetzt werden.

## Einlegen der Senderbatterien



Batteriefach öffnen  
um den leeren  
Batterieschacht  
freizulegen.  
Die 4 AA Batterien in die  
markierten Halterungen  
einlegen. Dabei auf die  
korrekte Richtung achten.



Falsch eingelegte Batterien  
können zu Schäden führen.  
Mit der 2.4GHz Technik wird  
keine lange, ausziehbare  
Antenne mehr benötigt. Die  
Antenne Ihres Senders ist im  
Inneren des Gehäuses  
untergebracht.

## Batteriepack einsetzen



Sie müssen den  
Fahrakku in den offenen  
Batterieschacht einsetzen.  
Verwenden Sie bei Bedarf  
die Aussparungen im  
Chassis zur Verkabelung.  
Verwenden Sie zur  
Befestigung der Akkus  
die dafür vorgesehenen  
Haltebänder.

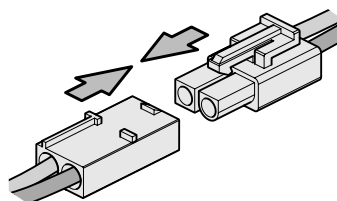

Wenn der Akku befestigt  
und gesichert ist, verbinden  
Sie den Stecker mit dem  
Anschluss am  
Geschwindigkeitsregler.  
Achten Sie dabei auf die  
richtige  
Polarität: rot an rot, schwarz  
an schwarz.

## Sender

Ihr Sender ist ein modernes Steuergerät, das auch von einem Anfänger leicht zu bedienen und einzustellen ist. Mit den unten aufgeführten Schritten stellen Sie sicher, dass der Sender für die Verwendung richtig vorbereitet ist und dass Sie die vorhandenen Einstellmöglichkeiten vollständig verstehen.

### Funktionsschalter am Sender



1. Power LED
2. Lenkungs-Richtungsschalter
3. Gas-Richtungsschalter
4. Gas/Bremse-Endpunkt Einstellknöpfe (Gas/Bremse)
5. Verbindungs-Knopf



### Gashebel



- Drücken Sie den Gashebel nach vorne um rückwärts zu fahren.
- Ziehen Sie den Gashebel nach hinten um vorwärts zu fahren und zu beschleunigen
- Für rückwärts erneut drücken.

### Lenkrad



Das Lenkrad nach links oder rechts drehen, um das Auto nach links bzw. rechts zu lenken.

### Dual Rate (D/R)-Schalter für Lenkung



Die Dual-Rate Einstellung erlaubt es den maximalen Weg des Servos oder des Reglers für diesen Kanal einzustellen. Bewegen Sie den D/R-Hebel nach unten, um den maximalen Lenkwinkel zu verkleinern, oder nach oben, um ihn zu vergrößern.

### Richtungswechsel-Schalter

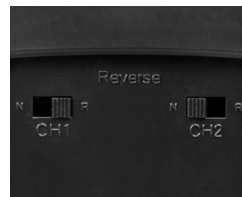

Die Lenkungs- (ST) und Gas- (TH) Richtungswechsel-Schalter stehen standardmäßig auf "NOR" (Normal). Um die Bewegungsrichtung der Lenkung oder vom Gas umzukehren, stellen Sie den Schalter auf "REV" (Reverse).

### Gasendpunkteinstellung (EPA)



Die Gas-EPA ermöglicht Ihnen die Einstellung des maximalen Wegs des Gaskanals.

„Hi“ stellt die EPA in Richtung Gasgeben ein, „Lo“ stellt die EPA in Richtung Bremsen ein. Drehen Sie den Regler gegen den Uhrzeigersinn, um den maximalen Weg zu reduzieren oder im Uhrzeigersinn, um den maximalen Weg zu erhöhen.

Wenn Sie diesen Sender mit einem elektrisch angetriebenen Fahrzeug verwenden, stellen Sie die Endpunkte auf Maximalwerte ein.

### Lenkungstrimmung

Wenn die Lenkung nicht gerade steht, wenn der Sender eingeschaltet ist, stellen Sie sicher, dass der Trimmungsregler sich in Mittelstellung befindet, und stellen Sie das Servohorn des Autos bei Bedarf ein. Nehmen Sie dann Feineinstellungen mit der Lenkungstrimmung vor, während das Fahrzeug fährt.



#### Gas-Trimmung

Leerlaufgaseinstellungen können durch Bewegen des Gastrimmungshebels nach oben für mehr Gas und nach unten für mehr Bremswirkung gemacht werden.

#### Lenkungstrimmung

Neutraleinstellungen der Lenkung können durch Bewegen der Lenkungstrimmung nach links oder rechts durchgeführt werden.



Wenn die Räder nach links zeigen, drehen Sie den Regler im Uhrzeigersinn.



Wenn Sie geradeaus zeigen, ist keine Nachstellung notwendig.



Wenn die Räder nach rechts zeigen, drehen Sie den Regler gegen den Uhrzeigersinn.

## Stromversorgung einschalten

Zuerst den Sender, dann den Empfänger einschalten.  
Bei eingeschaltetem Sender leuchtet die LED-Batterieanzeige.  
Den Empfänger einschalten. Die automatische Einstellung des Geschwindigkeitsreglers ist nach kurzer Zeit abgeschlossen. Bei Problemen mit dem automatischen Setup schauen Sie bitte im Abschnitt zum Geschwindigkeitsregler nach.

## Power LED



Die rote LED-Leuchte zeigt an, ob die installierten AA-Batterien ausreichend geladen sind.  
Die rote LED-Leuchte blinkt, und es wird ein akustisches Signal abgegeben, wenn die Batterien ausgetauscht werden müssen.

## Stromversorgung ausschalten

Zuerst den Empfänger, dann den Sender ausschalten.  
Wenn Sie den Sender ausschalten, bevor das funkgesteuerte Auto ausgeschaltet ist, verlieren Sie die Kontrolle über das funkgesteuerte Auto.

- Stellen Sie den Empfängerschalter auf Aus (Off).
- Schalten Sie den Sender aus.
- Ziehen Sie den Batteriestecker vom Stecker des Geschwindigkeitsreglers ab.

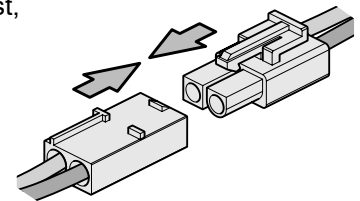

## Verbinden des Senders mit dem Empfänger

Wenn Sie einen neuen Empfänger verwenden oder aus irgendeinem Grund das Signal verlieren, müssen Sie den Sender und Empfänger neu verbinden.

- Bringen Sie Sender und Empfänger nah zusammen (innerhalb eines Meters).
- Schalten Sie den Sender an.
- Drücken und halten Sie den Einstell-Knopf am Empfänger. Schalten Sie nun den Empfänger an, halten Sie dabei den Knopf gedrückt.
- Die Empfänger-LED wird schnell blinken. Lassen Sie dann nach einer Sekunde den Einstell-Knopf los.
- Drücken und halten Sie den Verbindungs-Knopf am Sender für eine Sekunde bis die LED des Empfängers durchgängig leuchtet.



## Fail-Safe Einstellvorgang

### Warnhinweise

**Jeder neu durchgeführte Verbindungsvorgang löscht die Fail-Safe-Einstellungen.**

1. Schalten Sie den Sender ein Drücken Sie den Einstellknopf am Empfänger und lassen Sie ihn wieder los. Die LED wird blinken.

2.

### Elektro Setup

Lassen Sie den Gashebel in der Neutralposition und drücken Sie den Einstellknopf. Die LED beginnt schnell zu blinken. Lassen Sie die Bremse am Sender los sobald die LED durchgängig leuchtet. Lassen Sie danach den Einstellknopf am Sender los.

### Verbrenner Einstellung

Halten Sie die Bremse am Sender voll gedrückt und drücken Sie den Einstellknopf. Die LED beginnt schnell zu blinken. Lassen Sie die Bremse am Sender los sobald die LED durchgängig leuchtet. Lassen Sie danach den Einstellknopf am Sender los.

### Eigenschaften

Sender MTX-244

- System: 3 Kanal
- (Lenkung, Gas, Druckschalter)
- Frequenz: 2.4Ghz - 2.4835Ghz
- Maximale Leistung Ausgang: 20dBm
- Sendemodus: FHSS
- Betriebsspannung: AA x4
- Gewicht: 420g

Empfänger MRX-244

- Frequenz: 2.4GHz
- System : 3CH
- Fail-Safe
- Akku : 4.8 - 7.4V

## Elektronischer Geschwindigkeitsregler

### MSC-30BR-WP-Eigenschaften:

Modell	MSC-30BR-WP	
Vorwärts Dauer- / Spitzenstrom	40A / 180A	
Rückwärts Dauer- / Spitzenstrom	20A / 90A	
Widerstand	Vorwärts : 0.002 Ohm, Rückwärts : 0.004 Ohm	
Anwendungen	1/10 scale On-Road und Off-Road	
Motorlimit	2S LiPo / 6 Zellen NiMh	540er oder 550er Motor $\geq$ 12T U/min < 30000 @ 7.2V
	3S LiPo / 9 Zellen NiMh	540er oder 550er Motor $\geq$ 18T U/min < 20000 @ 7.2V
Eingang	5-9 Zellen NiMh oder 2-3S LiPo	
Integriertes BEC	6V/2A	
PWM-Frequenz	1KHz	
Abmessungen	46,5 x 34 x 28,5mm	
Gewicht	65g	



**Warnhinweise** Wenn Sie diesen Anweisungen nicht folgen, können Sie oder an dere verletzt werden. Es kann auch sein, dass dabei sachschaden an anderen Dingen oder ihrem Auto entsteht

Ziehen Sie nach dem Fahrern immer den Akku vom Regler ab.

Schließen Sie den Regler niemals verkehrt oder verpolzt an. Bei falschem oder verpoltem Anschließen wird der Regler beschädigt.

Bitte montieren Sie zusätzliche Entstörkondensatoren um einen guten Empfang zu haben.

Verwenden Sie keinen Motor mit weniger als 12 Turns wenn Sie einen 2S LiPo oder 6-Zellen NiMH Akku verwenden (also keine Motoren mit 11T, 10T, 9T und weniger). Ein solcher Motor kann den Regler beschädigen. (Auch wenn der Motor im sicheren Bereich liegt, kann es sein, dass der Regler aufgrund einer zu langen Übersetzung oder den Streckenbedingungen (Off-Road, sehr viel Griff), zu warm wird und abschaltet).

Verwenden Sie keinen Motor mit weniger als 18 Turns wenn Sie einen 3S LiPo oder 9-Zellen NiMH Akku verwenden (also keine Motoren mit 17T, 16T, 15T und weniger). Ein solcher Motor kann den Regler beschädigen. (Auch wenn der Motor im sicheren Bereich liegt, kann es sein, dass der Regler aufgrund einer zu langen Übersetzung oder

den Streckenbedingungen (Off-Road, sehr viel Griff), zu warm wird und abschaltet).

Wenn Sie durch Wasser gefahren sind, müssen Sie anschließen den Regler und die Stecker abtrocknen.

Während dem Fahren wird der Regler heiß. Berühren Sie den Kühlkörper nicht, da Sie sich sonst verbrennen können.

Der Regler besitzt 2 Akkumodi, die ausgewählt werden können (NiMH und LiPo). Der Akkutyp muss passend zum verwendeten Akku eingestellt werden. Wenn Sie das nicht tun, kann der Akku explodieren, sich aufblähen, qualmen oder unbrauchbar werden.



## Choose Battery Mode

Der Regler wird mit Jumpern programmiert um Einstellungen auszuwählen. (Zum Wechseln wird eine Pinzette empfohlen)

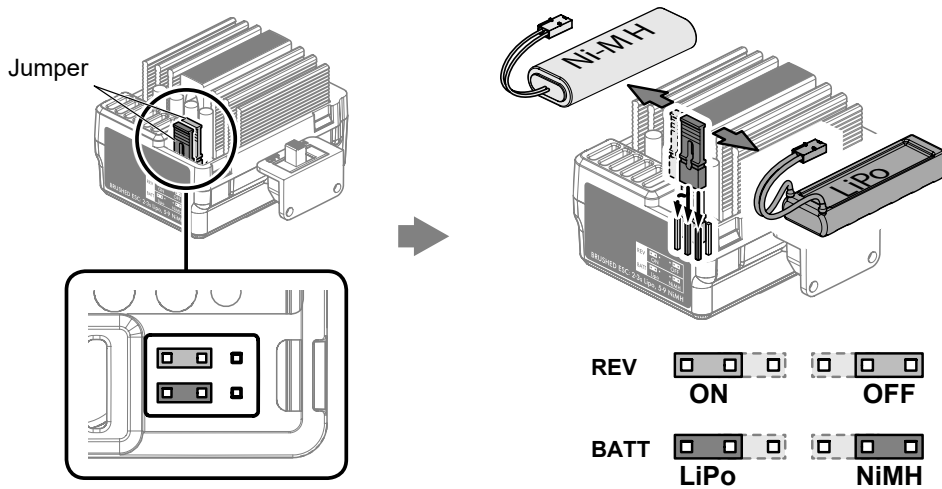

## Unterspannungs-Abschaltung

Wenn die Akkuspannung für 2 Sekunden unter den Grenzwert fällt, schaltet der Regler in den Schutzmodus. Wenn das Auto stoppt und die rote LED am Regler blinkt, ist der Unterspannung-Schutzmodus aktiviert.

Piepton-Signale	
1 kurzer Piepton	Der Akku ist ein NiMH/NiCd Akku
2 Kurze Piepton	Der Akku ist ein 2S LiPo
3 Kurze Piepton	Der Akku ist ein 3S LiPo
1 Langer Piepton	Selbsttest und Kalibrierung sind OK. Der Regler ist bereit.

LED Status	
LED ist aus	Gas-Hebel in Neutralstellung
LED blinkt	Vorwärts, Bremse oder Rückwärts und Teilstellung
LED leuchtet	Vorwärts, Bremse oder Rückwärts in Maximalstellung

## Temperaturschutz

Wenn die interne Temperatur des Reglers einen werksseitig eingestellten Wert für 5 Sekunden übersteigt, wird die Ausgangsleistung des Reglers begrenzt und abgeschaltet. Sobald der Temperaturschutz aktiviert ist, wird die Gasannahme ein- und ausgeschaltet - das Auto beginnt zu stottern. Halten Sie sofort an und beheben Sie das Problem mit Hilfe der Fehlerfibel. Fahren Sie nicht mit dem Auto bis die LED ausgeht. Lassen Sie den Regler für 15 Minuten abkühlen. Der Temperaturschutz wird deaktiviert und Sie können mit dem Auto wieder fahren.

## Signalverlust-Schutz

Der Regler schaltet die Ausgangsleistung ab, wenn das Gas-Signal für 0.1 Sekunden unterbrochen wird. Wir empfehlen ausdrücklich die "Fail Save" Funktion der Fernsteuerung zu aktivieren.

## **Fahren**

Ein RC-Car zu fahren kann am Anfang sehr schwierig sein. Wir wollen, dass Sie mit Ihrem ferngesteuerten Auto Spaß haben. Lesen Sie aber bitte erst die unten aufgeführten Warnhinweise sowie die allgemeinen Tipps zum Umgang mit einem ferngesteuerten Modellauto.

- Das Auto auf einer großen Fläche fahren lassen, besonders bis Sie das Gefühl für das Produkt bekommen.
- Nicht auf öffentlichen Straßen fahren lassen. Dadurch können schwere Unfälle sowie Personen- und/oder Sachschäden entstehen.
- Fahren Sie nicht in der Nähe Menschen, die dadurch der Gefahr einer Verletzung ausgesetzt sind.
- Nicht in Wasser oder Sand fahren lassen.
- Die 2.4GHz Funktechnik funktioniert nur im Sichtbereich. Wenn Sie hinter ein festes Objekt oder um eine Ecke fahren und den Sichtkontakt zum Fahrzeug verlieren, können Sie auch die Kontrolle über das Fahrzeug verlieren.

Wenn Sie am Sender Vollgas geben, wird das Fahrzeug kontinuierlich beschleunigen und immer schneller werden. Es ist schwierig das Fahrzeug bei hoher Geschwindigkeit unter Kontrolle zu halten. Fahren Sie zunächst langsam indem Sie nur etwas Gas geben bis Sie sich an die Geschwindigkeit gewöhnt haben.

Wenn das Fahrzeug auf den Fahrer zufährt, ist die Lenkrichtung am Lenkrad umgekehrt zu verwenden.

Wenn Sie allmählich Übung im Lenken des Fahrzeugs bekommen, üben Sie weiter auf einer Slalomstrecke mit Kegeln.

Üben Sie so lange, bis Sie mit Lenken, Gas und Bremse bei niedrigen Geschwindigkeiten keine Probleme mehr haben.

Wenn Sie mit dem Vorwärtsfahren keine Probleme mehr haben, versuchen Sie es mit Rückwärtsfahren.

Wenn Sie die Grundlagen beherrschen, können Sie auch mit höherer Geschwindigkeit kontrolliert fahren.

Lassen Sie das Auto zwischen den Fahrten jeweils 15 Minuten abkühlen.

**ZIEHEN SIE DEN AKKUPACK  
NACH DEM FAHREN AB!**

## **Wartung nach dem Fahren**

Entfernen Sie den gesamten Dreck und Staub vom Auto, im Besonderen aus der Aufhängung, den Antriebswellen und den Lenkungsteilen. Untersuchen Sie jedes Teil auf Beschädigungen und stellen Sie sicher, dass alle Schrauben vorhanden und fest angezogen sind.

## **Bei Feuchtigkeit fahren**

Das Fahrzeug ist so gestaltet, dass es die montierte Elektronik gegen Wasser schützt und somit bei Feuchtigkeit gefahren werden kann. Das Fahrzeug ist jedoch nicht so gestaltet, dass es komplett in Wasser getaucht werden kann. Fahren bei Feuchtigkeit erfordert eine erhöhte Wartung.

## **Hinweise:**

Fahren Sie das Fahrzeug niemals bei Gewitter und wenn Blitze möglich sind. Der Sender ist nicht wasserfest; schützen Sie ihn immer vor Regen und Wasser.

Entfernen Sie sämtliches Wasser bzw. Schlamm und trocknen Sie das Fahrzeug vollständig nach dem Fahren. Schauen Sie dabei auch nach verstecktem Wasser in den Reifen, dem Antriebsstrang, usw. Einige Metallteile wie Lager und Achsbolzen müssen nach dem Fahren bei Feuchtigkeit geschmiert werden. Der Elektromotor ist nicht so gestaltet, dass er in Wasser getaucht werden kann. Wenn dort Wasser eindringt, kann dies die Lebensdauer des Motors reduzieren.

Die meisten LiPo-Akkupacks sind nicht geeignet bei Feuchtigkeit eingesetzt zu werden. Beachten Sie die Bedienungsanleitung oder fragen Sie den Hersteller zu Einschränkungen diesbezüglich.

**Nach dem Fahren bei Feuchtigkeit, trocknen Sie sämtliches Wasser vom Regler und den Steckern ab.**

## Fehlersuche

Lesen Sie bitte in diesem Abschnitt nach, wenn beim Betrieb des Fahrzeugs Fehler auftreten.

<b>Problem</b>	<b>Grund</b>	<b>Lösung</b>
Fahrzeug bewegt sich nicht	Sender oder Empfänger ausgeschaltet	Sender und Empfänger einschalten
	Batterien nicht richtig in den Sender eingesetzt	Batterien richtig in den Sender einsetzen
	Hauptbatterie nicht genug aufgeladen	Hauptbatterie aufladen
Fahrzeug befolgt die Fahrbefehle nicht	Sender oder Empfänger sind aus	Schalten Sie Sender und Empfänger ein
	Sender Servorichtungsschalter sind falsch eingestellt	Überprüfen der Servorichtungsschalter
	Sender Endpunkteinstellung (EPA) falsch eingestellt	Überprüfen der EPA-Einstellung am Sender
	Schwache Batterien im Sender und Empfänger	Legen Sie neue Batterien ein
Vorder- und Hinterräder drehen sich entgegengesetzt.	Differentiale falsch herum eingebaut	Bauen Sie die Differentiale richtig herum ein

Bei Fehlfunktionen des Fahrzeugs, die hier nicht aufgeführt sind, wenden Sie sich bitte an Ihren örtlichen Hobbyshop oder an Ihren örtlichen Distributor.

## **AMUSEZ-VOUS ! Mais lisez ceci d'abord !!**

Nous savons que vous allez bien vous amuser avec votre modèle, mais pour obtenir le meilleur de votre achat, veuillez lire cette information AVANT de le mettre en marche.

### **Sommaire**

	<b>Page</b>
<b>Garantie</b>	<b>20</b>
<b>Précautions de sécurité</b>	<b>21</b>
<b>Composants</b>	<b>21</b>
<b>Outils</b>	<b>21</b>
<b>Éléments nécessaires au bon fonctionnement</b>	<b>22</b>
<b>Chargement de la batterie</b>	<b>22</b>
<b>Installation des batteries</b>	<b>22</b>
<b>Émetteur</b>	<b>23</b>
<b>Configuration du compensateur</b>	<b>23</b>
<b>Mise en marche</b>	<b>24</b>
<b>Arrêt</b>	<b>24</b>
<b>Calibration du contrôleur électronique de vitesse</b>	<b>25</b>
<b>Conduite</b>	<b>27</b>
<b>Entretien après la conduite</b>	<b>27</b>
<b>Dépistage des pannes</b>	<b>28</b>
<b>Liste des Pièces</b>	<b>38</b>
<b>Vue éclatée</b>	<b>40</b>

### **Garantie du composant de 90 jours**

Nous souhaitons que vous profitiez de votre achat, mais lisez ceci d'abord !

Ce produit est couvert par une garantie composant de 90 jours à partir de la date d'achat. Si, pendant cette période, l'une des pièces du produit a un défaut de fabrication, nous la réparerons ou la remplacerons à notre choix. Nous ne donnerons pas de nouvelle garantie pour une ancienne, une fois que le produit a été utilisé.

Veuillez remarquer que ce produit n'est pas un jouet, et qu'il est recommandé d'avoir aux moins de 14 ans et être sous la surveillance d'un adulte. Il est de la responsabilité des parents ou tuteur de garantir que les mineurs ont l'aide et la supervision nécessaires. Si vous pensez qu'il existe, pour toute raison, un problème avec le produit, il est de la responsabilité de l'utilisateur de rechercher et de suivre les instructions afin de corriger le problème avant de causer de plus grands dommages.

### **Non couvert par la garantie**

Ceci est un modèle sophistiqué et de haute performance qui devra être traité avec soin et respect. Tous les efforts ont été faits pour rendre ce produit aussi fort et durable que possible, toutefois, il est possible de casser ou d'endommager des pièces après un choc ou un usage extrême. Les composants endommagés suite à une collision, un usage incorrect, un manque d'entretien ou des mauvais traitements ne sont pas couverts par la garantie.

### **Comment revendiquer votre garantie**

Pour les droits de garantie, veuillez prendre d'abord contact avec votre fournisseur. Ne renvoyez pas le produit à votre distributeur sans leur accord préalable. Vous n'avez pas à renvoyer le produit en entier, mais seulement le composant endommagé avec une copie de votre bon d'achat. Dans beaucoup de cas, il est plus rapide et rentable pour l'utilisateur de monter le(s) pièce(s) de rechange sur le produit et dans ce cas, nous nous réservons le droit de ne fournir des pièces que dans ce cas.

Tout composant retourné et inspecté par notre distributeur ne possédant pas une garantie valable, peut être sujet à des frais d'inspection et de manipulation avant sa réexpédition. Toutes les réparations nécessaires suite à une négligence ou mauvaise utilisation seront facturées avant le début de tout travail sur le produit. Si vous décidez de ne réaliser aucun travail, le distributeur se réserve le droit de facturer des frais de manipulation et d'expédition.

Veuillez joindre votre preuve d'achat à ce manuel car vous pourrez en avoir besoin à l'avenir.

# MAVERICK



## Précautions de sécurité

Ce produit est un vrai véhicule radiocommandé et ce n'est pas un jouet. Lisez avec attention ce manuel d'instructions avant de mettre le modèle en marche. Si vous n'êtes pas familiarisé avec les véhicules radiocommandés, nous vous recommandons de demander le conseil pour qui cela est familier.

Ne connectez jamais la batterie rechargeable de propulsion en inversant les pôles ni ne démontez la batterie. Si la batterie de propulsion est utilisée en sens inverse, un courant élevé peut être engendré un court-circuit et cela est très dangereux.

Ne mettez jamais des modèles radiocommandés en marche près de personnes ou d'animaux, ou dans des lieux publics. Cela peut provoquer des accidents sérieux, des blessures, et/ou des dommages matériels.

La prise d'alimentation du chargeur doit rester accessible. Elle ne doit jamais être laissée branchée si le chargeur n'est pas utilisé.

Si vous utilisez des batteries rechargeables AA pour l'émetteur, veuillez acheter un chargeur approprié pour ce type de batterie.

## DEBRANCHEZ LE BLOC BATTERIE APRES UTILISATION !

### Composants



Châssis Phantom XB ou XT

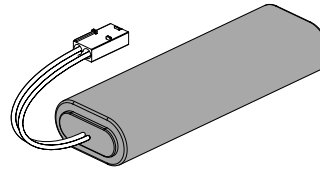

101930 PACK BATTERIE 7.2V 1800mAh

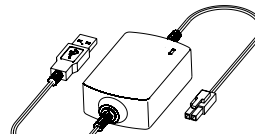

7.2v NiMh 500mA USB CHARGEUR



Emetteur

### Outils recommandés

Ces outils ne sont pas fournis avec le produit mais leur utilisation est recommandée pour travailler avec ce véhicule

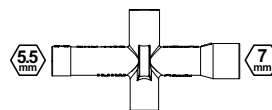
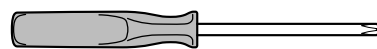
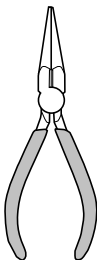
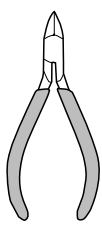
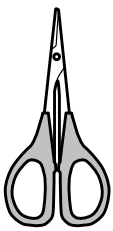

Ciseaux, Pince coupante latérale, Pincettes à becs longs, Tournevis hexagonaux 1.5mm, 2.0mm, 2.5mm, Clé en croix (petite), Tournevis

## Éléments obligatoires pour le fonctionnement

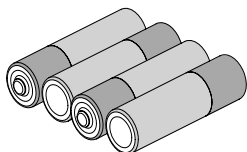

4 \* piles AA pour  
l'émetteur

## Chargement de la batterie

### Précaution

- Le chargeur inclus est destiné à être utilisé uniquement avec la batterie NiMH incluse. (Ne pas utiliser avec une batterie LiPo)
- Utilisez le chargeur sous la surveillance d'un adulte. N'utilisez pas le chargeur près de l'eau ou lorsqu'il est mouillé.
- N'utilisez pas le chargeur si le fil est effiloché ou abîmé, cela peut provoquer un incendie ou des brûlures.
- Le temps de charge pour la batterie jointe, est d'environ 4 heures. Ne chargez pas la batterie incluse plus de 6 heures pour éviter une surchauffe et des dommages à la batterie.

### Le chargeur USB nécessite un adaptateur USB avec une sortie d'au moins 2A

Branchez la prise de charge sur la fiche d'alimentation de la batterie. Les connecteurs ont un détrompeur et un clip pour le fixer en place. Ne forcez pas et vérifiez toujours que vous avez la connexion dans le bon sens. Vous devrez peut-être utiliser le câble adaptateur fourni pour votre batterie.

Le chargeur commencera automatiquement à charger votre batterie. Le chargeur USB Delta-Peak arrêtera de charger lorsqu'il détectera que la batterie est complètement chargée.

### État des LED:

LED verte fixe	- Veille ou charge terminée
LED rouge fixe	- Charge
LED rouge clignotante	- Erreur (Débranchez votre batterie et réessayez)

### Erreurs :

- Tension hors plage de charge - Votre batterie est en dehors de la plage de tension du chargeur. Si cela se reproduit, votre batterie peut être endommagée et doit être remplacée.
- Protection contre les inversions de polarité - Votre batterie a été branchée sur le chargeur avec une polarité incorrecte.
- Délai de traitement - Votre batterie est en charge depuis plus longtemps que le délai autorisé (12h). Si cela se reproduit, votre batterie peut être endommagée et devra être remplacée.

## Préparation de l'émetteur



Ouvrez la plaque de retenue des piles pour découvrir les fentes des piles vides.

Insérez 4 piles AA dans les espaces marqués à cet effet. Veuillez faire attention au sens correct des piles



L'insertion incorrecte des piles peut provoquer des dommages.

La technologie 2.4Ghz a éliminé la nécessité de disposer de longues antennes extensibles. L'antenne de votre transmetteur est située à l'intérieur de celui-ci.

## Installation du bloc-piles



Vous devez insérer le bloc-piles dans la partie ouverte de la batterie. Utilisez la découpe du châssis pour le câblage d'angle si nécessaire. Utilisez les sangles fournies pour maintenir la batterie en place.

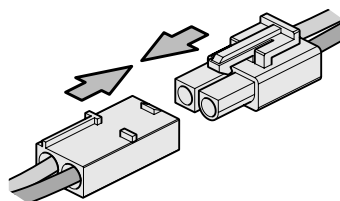

Une fois serrée et assurée, veuillez connecter la fiche de la batterie dans la fiche du régulateur de vitesse. Vérifiez l'exactitude de la polarité. Rouge avec rouge, noir avec noir.

## Émetteur

Votre émetteur est un régulateur avancé conçu pour faciliter l'utilisation et le réglage pour le débutant. Vous devrez suivre les étapes ci-dessous pour vous assurer que vous avez préparé correctement le régulateur et que vous avez compris les possibilités disponibles de réglage.

### Les commandes de fonction de l'émetteur



1. LED d'alimentation
2. Interrupteur marche arrière direction
3. Interrupteur marche arrière accélérateur
4. Cadrons d'extrémité d'accélération (points bas/élevés)
5. Bouton d'association

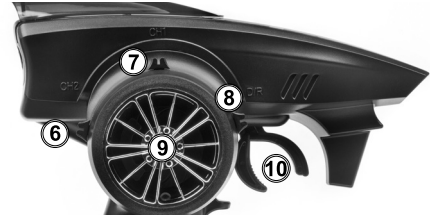

### Commande 'accélérateur



- Poussez l'enclencheur vers l'avant pour la marche arrière
- Tirez l'enclencheur vers l'arrière pour avancer et accélérer
- Poussez une nouvelle fois pour la marche arrière

### Roue directrice



Tournez la roue directrice vers la gauche ou la droite pour que le véhicule aille dans cette direction.

### Direction à double taux (D/R)



Les réglages à double taux vous permettent de régler le degré de mouvement maximum du dispositif servo ou ESC sur ce canal. Abaissez le levier D/T pour diminuer ou levez-le pour diminuer l'angle de direction maximum.

### Commutateurs de marche arrière

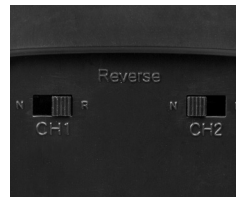

Direction (ST) et Accélérateur (TH) Les commutateurs de marche arrière sont sur la position "NOR" (Normal) en standard. Pour changer le sens de déplacement pour la direction ou l'accélérateur, placez le commutateur sur la position "REV" (Reverse).

### Réglage du point final du papillon des gaz (EPA)



L'EPA du papillon des gaz vous permet de régler le degré maximum de mouvement du canal du papillon des gaz. « Hi » règle l'EPA pour la direction du papillon des gaz, « Lo » règle l'EPA pour la direction de freinage. Faites tourner le cadran dans le sens inverse des aiguilles d'une montre pour réduire ou dans le sens des aiguilles d'une montre pour augmenter le degré de mouvement autorisable. Lorsque vous utilisez l'émetteur avec un véhicule électrique, réglez les points finaux au maximum.

### Configuration du compensateur

Si la direction n'est pas droite lorsque l'émetteur est allumé, assurez-vous que le cadran d'équilibrage est réglé sur la position centrale et ajustez le Servo klaxon sur la voiture si nécessaire. Effectuez ensuite des réglages détaillés avec l'équilibrage de direction pendant que vous pilotez le véhicule.



### Régulateur d'accélérateur

Des réglages neutres du papillon des gaz peuvent être effectués en levant le levier d'équilibrage du papillon des gaz pour augmenter les gaz ou en l'abaissant pour augmenter le freinage.

### Régulateur de direction

Des réglages neutres de la direction peuvent être effectués en déplaçant le levier d'équilibrage de direction vers la gauche ou la droite.



Si les roues vont vers la gauche, tournez à droite.



Si elles vont tout droit, aucun réglage n'est à réaliser.



Si les roues vont vers la droite, tournez à gauche.

## Mise en marche

Allumez d'abord l'émetteur puis le récepteur.  
Allumez l'émetteur et l'indicateur de batterie Del s'allume.

Allumez le récepteur. La configuration automatique du contrôle de vitesse ajusté en usine devra être finie. Si vous rencontrez des problèmes avec les paramètres de contrôle de la vitesse, reportez-vous à la partie de Contrôle de vitesse électronique pour une information adéquate de configuration.

## Arrêt

Éteignez d'abord le récepteur puis l'émetteur.

Si vous éteignez l'émetteur avant la voiture radiocommandée, vous pouvez perdre le contrôle de la voiture.

- Éteignez l'interrupteur du récepteur.
- Éteignez l'interrupteur de l'émetteur
- Déconnectez le connecteur des piles du connecteur de contrôle de vitesse.

## Associer le transmetteur et le récepteur

Vous devrez peut-être régler votre transmetteur afin qu'il 's'associe' au récepteur si vous utilisez un nouveau récepteur ou si vous perdez le signal, pour quelque raison que ce soit.

- Positionnez l'émetteur et le récepteur à proximité l'un de l'autre (moins d'un mètre).
- Mettez l'interrupteur de l'émetteur en position de marche (ON).
- Appuyez sur le bouton de réglage du récepteur et maintenez-le enfoncé, puis tournez l'interrupteur en position de marche ON et continuez de maintenir le bouton de réglage.
- La LED du récepteur clignote rapidement. Relâchez le bouton du récepteur après 1 seconde.
- Appuyez sur le bouton d'association de l'émetteur et maintenez-le enfoncé pendant 1 seconde, jusqu'à ce que la LED de l'émetteur soit allumée fixement.

## Réglage de sécurité

### Précautions

**Toute nouvelle association entre un émetteur et un récepteur annulera les réglages de la sécurité intégrée.**

1.  
Mettez l'interrupteur de l'émetteur en position de marche (ON). Appuyez sur le bouton de réglage du récepteur puis relâchez-le. La LED va clignoter.

### 2. Réglage électrique

Laissez la gâchette d'accélération en position neutre, et appuyez sur le bouton de réglage. La LED clignote rapidement. Une fois que la LED du récepteur reste allumée, relâchez le bouton de réglage du récepteur.

### Réglage nitro

Freinez complètement avec l'émetteur, et appuyez sur le bouton de réglage. La LED va clignoter rapidement. Relâchez le freinage sur l'émetteur une fois que la LED du récepteur reste allumée, puis relâchez le bouton de réglage du récepteur.

## Caractéristiques

### Émetteur MTX-244

- Système : 3 voies  
(direction, accélération, Commutateur à poussoir)
- Fréquence: 2.4Ghz - 2.4835Ghz
- Puissance maximale Sortie: 20dBm
- Type d'ondes radio : FHSS
- Piles : AA x4
- Poids : 420g

### Récepteur MRX-244

- Fréquence : 2.4GHz
- Système : 3 voies
- Sécurité
- Batterie : 4.8 - 7.4V

## Voyants LED d'alimentation



La LED rouge s'allumera si les batteries AA installées sont suffisamment chargées.

La LED rouge clignotera et un bip se fera entendre si les batteries doivent être remplacées.

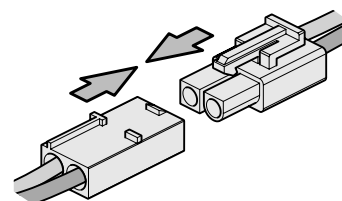



## Calibration du contrôleur électronique de vitesse

### MSC-30BR-WP Features:

Modèle	MSC-30BR-WP	
Contrôleur marche avant/courant de pointe	40A / 180A	
Contrôleur marche arrière	20A / 90A	
Résistance	marche avant : 0,002 Ohm ; marche arrière : 0,004 Ohm	
Application	échelle 1/10 sur route et hors route	
Limites du moteur	2S Lipo / NiMH 6 cellules	moteur taille 540 ou 550 $\geq 12T$ tr/min < 30000 à 7,2 V
	3S Lipo / NiMH 9 cellules	taille moteur 540 ou 550 $\geq 18T$ tr/min < 20000 @7,2V
Batterie	NiMH 5-9 cellules ou 2-3S Lipo	
BEC intégré	6V/2A	
Fréquence MLI	1KHz	
Dimensions	46.5x34x28.5mm	
Poids	65g	



### Caution

En ne suivant pas ces instructions vous pourriez endommager votre kit, et provoquer de sérieux dégâts corporels ou même mortels.

Débranchez toujours le connecteur des batteries du connecteur du contrôleur de vitesse après utilisation. Faites attention à ne pas rebrancher le contrôleur de vitesses de façon incorrecte ou avec une polarité inversée. Un mauvais branchement ou une polarité inversée pourrait endommager le contrôleur de vitesses. Veuillez utiliser un condensateur optionnel sur votre moteur, pour une bonne réception de la fréquence. N'utilisez pas un moteur de moins de 12 dents avec des batteries 2S LiPo ou 6 cellules Ni-MH (exemple 11D, 10D et 9D et les moteurs avec nombre de tours plus faible), un moteur à nombre de tours plus faible pourrait endommager le contrôleur de vitesse. (Bien que votre moteur puisse être en sécurité, votre contrôleur pourrait se mettre en mode protection thermique du fait de votre choix de transmission ou des conditions de piste (hors piste, forte traction, etc.))

N'utilisez pas un moteur de moins de 18 dents avec des batteries 3S LiPo ou 9 cellules Ni-MH (exemple 17D, 16D et 15D et les moteurs avec nombre de tours plus faible), un moteur à nombre de tours plus faible pourrait endommager le contrôleur de vitesse. (Bien que votre moteur puisse être en sécurité, votre contrôleur pourrait se mettre en mode protection thermique du fait de votre choix de transmission ou des conditions de piste (hors piste, forte traction, etc.))

Si votre véhicule a roulé dans l'eau, séchez bien le contrôleur électronique de vitesse et les connecteurs. Au cours de l'utilisation et ensuite, votre contrôleur de vitesse sera chaud. Ne touchez pas le dissipateur à les mains nues. Vous pourriez vous brûler les mains.

Le contrôleur de vitesse possède 2 types de modes de batterie à choisir en fonction du type de batterie que vous utilisez (Ni-MH ou LiPo). Un réglage est nécessaire en fonction du type adéquat de batterie. Si vous ne réglez pas correctement votre contrôleur de vitesse, votre batterie pourrait exploser, gonfler, fumer ou devenir inutilisable.

## Choisissez le mode de la batterie

Le contrôleur électronique de vitesse est programmé à l'aide de cavaliers permettant de sélectionner un réglage. (Il est conseillé d'utiliser des pinces à épiler pour enclencher les cavaliers)

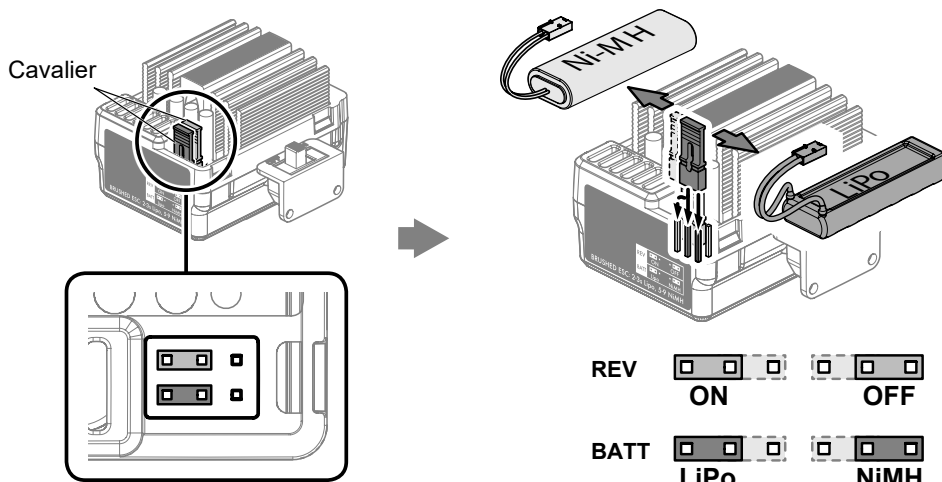

## Protection par coupure contre les faibles voltages

Si le voltage du pack de batteries est plus faible que le seuil pendant 2 secondes, le contrôleur électronique de vitesse se met en mode protection.

Lorsque la voiture s'arrête, la LED rouge s'éteint sur le contrôleur, afin d'indiquer que la protection par coupure contre les faibles voltages est activée.

Piepton-Signaler	
1 bip court	La batterie est de type Ni-MH/NiCd
2 bips courts	La batterie est de type 2S LiPo
3 bips courts	La batterie est de type 3S LiPo
1 bip long	Auto-test et calibration de l'accélération sont corrects. Le contrôleur électronique de vitesse est prêt à

LED Status	
La LED est éteinte	Lorsque la gâchette d'accélération est en position neutre
La LED clignote	Marche avant, freinage ou marche arrière avec une accélération partielle
La LED est fixe	Marche avant, freinage ou marche arrière avec une accélération totale

## Protection anti surchauffe

Lorsque la température intermédiaire du contrôleur de vitesse est supérieure à une valeur réglée en usine pendant 5 secondes, celui-ci va réduire puis couper la puissance de sortie. Une fois que la sécurité contre la surchauffe est activée, les gaz se mettent en marche et s'arrêtent rapidement, l'accélération devient difficile. Arrêtez immédiatement de conduire, et résolvez le problème en vous reportant au guide de dépannage. Ne conduisez pas le véhicule tant que la LED est allumée. Laissez le contrôleur de vitesse se refroidir pendant 15 minutes. La protection contre la surchauffe va se désactiver et vous pourrez de nouveau conduire votre voiture.

## Protection de perte de signal de l'accélérateur

Le contrôleur électronique de vitesse va couper la puissance de sortie si le signal d'accélération a été perdu pendant 0,1 seconde. Il est fortement recommandé d'activer la fonction de sécurité redondante du système radio.

## Conduite

Le pilotage d'une voiture radio-commandée peut présenter des difficultés pour arriver à une maîtrise suffisante. Nous souhaitons surtout que votre voiture radio-commandée (RC) vous donne le plus de plaisir possible. Néanmoins, veuillez lire les avertissements ci-dessous et les conseils de base pour comprendre comment utiliser votre voiture RC pour la première fois.

- Conduisez le véhicule dans un endroit très grand, jusqu'à ce que vous ressentiez la conduite de ce produit.
- Ne mettez pas en marche dans des endroits ou voies publics. Cela peut provoquer des accidents sérieux, des blessures, et/ou des dommages matériels.
- Ne faites pas circuler votre voiture RC à proximité des gens pour éviter tout risque d'accident.
- Ne faites pas marcher dans le sable ou l'eau.
- La fréquence radio 2,4Ghz fonctionne uniquement lorsque la voiture RC est dans la ligne de visibilité. Si la voiture RC passe derrière un objet ou un coin, et que la ligne de visibilité à l'émetteur est rompue, vous perdrez le contrôle de la voiture.

Lorsque vous maintenez la pression sur l'accélérateur de l'émetteur, la voiture RC continue d'accélérer et va extrêmement vite. Plus la vitesse augmente, plus il est difficile de contrôler la direction. Restez à basse vitesse en appuyant légèrement sur l'accélérateur pour vous habituer progressivement à la vitesse dont la voiture RC est capable.

Lorsque la voiture RC roule en direction de son pilote, les commandes directionnelles sont inversées.

Une fois que vous vous sentez à l'aise pour conduire le véhicule, exercez-vous à conduire sur une piste avec des cônes.

Continuez à pratiquer jusqu'à ce que vous vous sentiez à l'aise avec la direction, l'accélération et le frein à de basses vitesses.

Lorsque vous vous sentez à l'aise, essayez les mêmes parcours et les vitesses lentes en marche arrière.

Lorsque vous maîtrisez les bases, vous serez capable de conduire à de plus grandes vitesses d'un mode contrôlé.

Lorsque vous vous sentez à l'aise, essayez les mêmes parcours et les vitesses lentes en marche arrière.

**DEBRANCHEZ LE BLOC  
BATTERIE APRES UTILISATION !**

## Entretien après la conduite

Un entretien adéquat est très important. Réalisez toujours un entretien adéquat après la conduite pour que vous puissiez profiter de la conduite sans aucun problème la fois suivante.

Enlevez complètement toute saleté et tout débris du véhicule, surtout des suspensions, des arbres de transmission et des pièces de direction. Inspectez chaque pièce et vis contre tout desserrement, absence ou dommages.

Vous devrez toujours vérifier que vos roues sont bien serrées et que les pièces possèdent un mouvement libre avant et après chaque utilisation.

## Conduite et humidité

Cette voiture RC résiste à l'eau et les composants du système radio embarqué sont protégés contre l'humidité. Elle peut être utilisée sur des surfaces mouillées. Cette voiture RC n'est pas conçue pour être mise sous l'eau. Tout parcours sur une surface mouillée nécessite une maintenance supplémentaire.

## Remarques :

N'utilisez jamais votre voiture RC pendant un orage ou si des risques de foudre existent. L'émetteur n'est pas étanche. Protégez-le contre la pluie ou tout autre liquide.

Après utilisation, nettoyez la voiture, éliminez la boue, les saletés et séchez-la intégralement. Vérifiez qu'il ne reste pas de traces d'eau dans les pneus, la transmission etc. Certaines pièces, comme les roulements, les goupilles de charnière doivent être lubrifiées après des parcours dans des conditions humides. Le moteur électrique n'est pas conçu pour être mis sous l'eau. Si de l'eau pénètre dans le moteur, sa durée de vie peut être sérieusement réduite. La plupart des batteries Li-Po ne sont pas conçues pour fonctionner dans des conditions humides. Veuillez consulter le manuel d'instruction ou le fabricant pour vérifier les limitations.

Si la voiture a traversé de l'eau, séchez soigneusement l'ESC et les connecteurs.

## Dépannage

Veillez lire cette partie si vous rencontrez un défaut en essayant de faire marcher votre véhicule.

<b>Problème</b>	<b>Cause</b>	<b>Solution</b>
Le véhicule ne bouge pas	L'émetteur ou le récepteur est éteint	Allumez l'émetteur et le récepteur
	Les piles ne sont pas correctement installées dans l'émetteur	Mettez correctement les piles dans l'émetteur
	La batterie principale n'est pas assez chargée	Chargez la batterie principale
Le véhicule ne suit pas vos commandes de conduite	L'émetteur ou le récepteur est éteint	Allumez l'émetteur et le récepteur
	Les interrupteurs inverses de l'émetteur sont mal réglés	Vérifiez les paramètres de l'interrupteur inverse
	Les ajustements d'extrémité (EPA) de l'émetteur sont mal ajustés	Vérifiez les cadrans d'EPA de votre émetteur
	Fuite des piles de l'émetteur et du récepteur	Installez de nouvelles piles
Les roues avant et arrière tournent dans des directions opposées	Emplacement différentiel de l'utilisateur incorrect	Insérez dans le bon sens le différentiel

Si vous rencontrez un autre défaut lors du fonctionnement du véhicule, veuillez prendre contact avec votre magasin de modélisme local ou avec notre distributeur local.

**¡Diviértase! ¡¡Pero primero lea esto!!**

Sabemos que disfrutará muchísimo con su modelo, pero para sacar el máximo provecho de su adquisición le rogamos que lea esta información ANTES de hacer funcionar su modelo.

## **Índice**

	<b>Índice</b>
<b>Garantía</b>	<b>29</b>
<b>Precauciones de Seguridad</b>	<b>30</b>
<b>Piezas</b>	<b>30</b>
<b>Herramientas</b>	<b>30</b>
<b>Elementos requeridos para operar</b>	<b>31</b>
<b>Carga de la batería</b>	<b>31</b>
<b>Instalación de la batería</b>	<b>31</b>
<b>Transmisor</b>	<b>32</b>
<b>Configuración del ajuste</b>	<b>32</b>
<b>Conexión</b>	<b>33</b>
<b>Desconexión</b>	<b>33</b>
<b>Controlador electrónico de velocidad</b>	<b>34</b>
<b>Conducción</b>	<b>36</b>
<b>Mantenimiento después de conducir</b>	<b>36</b>
<b>Análisis y resolución de problemas</b>	<b>37</b>
<b>Listado de piezas</b>	<b>38</b>
<b>Diagrama desplegado</b>	<b>40</b>

### **Garantía de 90 días para las piezas**

Queremos que disfrute de su adquisición, sin embargo, ¡le rogamos que lea esto primero!

Este producto está cubierto por una garantía de 90 días en relación a las piezas a contar desde la fecha de compra. Si cualquier pieza del producto falla como resultado de una producción defectuosa durante este periodo, entonces, repararemos o sustituiremos esa pieza a nuestra discreción.

No aplicamos una garantía a valor de nuevo una vez que el producto ya ha sido usado.

Téngase en cuenta que este producto no es un juguete y se recomienda que los niños menores de 14 años sean supervisados por un adulto. Es responsabilidad de los padres o tutores el asegurarse de que los menores reciban orientación y supervisión adecuadas.

Si sospecha que su producto tiene un problema, por la razón que fuere, es responsabilidad del usuario el Investigarlo y dar los pasos oportunos para solucionar el problema antes de que se produzcan daños adicionales.

### **No cubierto por la garantía**

Éste es un modelo sofisticado y de alto rendimiento y deberá tratarse con cuidado y respeto. Nos hemos esforzado al máximo para hacer que este producto sea lo más fuerte y de mayor duración posible, sin embargo, debido a la naturaleza de este producto, es posible que se rompan o dañen piezas debido a choques o usos extremos. Los componentes dañados como resultado de daños por choques, uso indebido, falta de mantenimiento o mal uso no están cubiertos por la garantía.

### **Cómo reclamar contra su garantía**

Para reclamaciones de garantía por favor contacte primero con su proveedor minorista. No devuelva el producto a su distribuidor sin su aprobación previa. Puede que no sea necesario que devuelva el producto al completo, únicamente el componente dañado junto con una copia de su recibo de compra. En muchos casos, es más rápido y más rentable para el usuario que monte la(s) pieza(s) de repuesto en el producto y por consiguiente nos reservamos el derecho a suministrar piezas únicamente en estos casos.

Cualquier componente devuelto que sea inspeccionado por su distribuidor y se descubra que existe una reclamación de garantía no válida podrá estar sujeto a una tasa por inspección y manipulación antes de ser devuelto.

Cualesquiera reparaciones necesarias como resultado de negligencia o uso incorrecto serán cargadas antes de llevar a cabo cualquier trabajo en el producto. Si usted decide que no lleven a cabo ningún trabajo, el distribuidor se reserva el derecho a cargar una tasa por manipulación y envío.

Le rogamos que adjunte su prueba de compra al manual ya que podría necesitarla de nuevo en el futuro.

# MAVERICK



## Precauciones de seguridad

Este producto es un auténtico vehículo de radio control (vehículo RC) y no es un juguete. Lea y comprenda este manual de instrucciones a fondo antes de poner en funcionamiento su modelo. Si no está familiarizado con los vehículos RC, le recomendamos que pregunte a alguien que esté familiarizado con vehículos de radio control en busca de asesoramiento.

No conecte nunca la batería de accionamiento recargable en la polaridad invertida ni desmonte la batería. Si se utiliza la batería de accionamiento de la forma incorrecta, se puede generar una corriente elevada y es muy peligroso. No haga funcionar nunca modelos de radio control cerca de gente o animales, ni en carreteras o vías públicas. Esto podría causar accidentes graves, lesiones personales, y/o daños a la propiedad.

Asegúrese de que el tomacorriente de la red eléctrica utilizado para el cargador sea fácilmente accesible. No lo deje enchufado cuando no lo esté utilizando.

Si utiliza baterías AA recargables en el transmisor, asegúrese de adquirir también un cargador adecuado para este tipo de baterías.

**¡DESCONECTE LA BATERÍA  
DESPUÉS DE SU USO!**

## Piezas



Chasis Phantom XB o XT

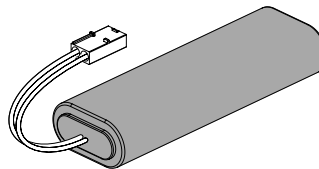

101930 Paquete de batería 7.2V 1800mAh

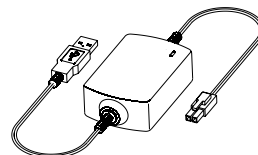

7.2v NiMh 500mA Cargador de USB



Transmisor

## Herramientas recomendadas

Las siguientes herramientas no vienen incluidas con el producto pero se recomienda su uso mientras se trabaje con este vehículo

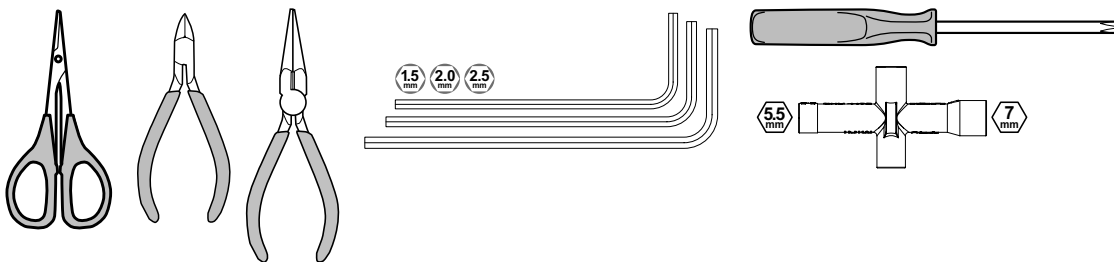

Tijeras, Pinzas de punta de aguja, Fresas de dientes laterales, Destornilladores hexagonales 1.5mm, 2.0mm, 2.5mm, Destornillador, Llave de tuercas cruzada de 4 trayectorias (pequeña)

## Elementos requeridos para operar

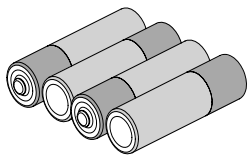

4 pilas AA para el transmisor

## Carga de la batería

### Precauciones

- El cargador incluido está diseñado para usarse únicamente con la batería NiMh incluida. (No usar con LiPo)
- Use el cargador con supervisión de un adulto. No use el cargador cerca del agua o cuando esté mojado.
- No use el cargador si el cable está desgastado o desgastado. Si el cable está desgastado o desgastado, un cortocircuito puede provocar un incendio o quemaduras.
- El tiempo de carga de la batería vacía incluida es de aproximadamente 4 horas. No cargue la batería incluida durante más de 6 horas para evitar el sobrecalentamiento y el daño de la batería.

### El cargador USB requiere un adaptador USB con una salida de al menos 2A

Conecte la toma de carga al enchufe de alimentación de los paquetes de baterías suministrados. Los conectores son laterales y tienen un clip para asegurarlo en su lugar. No fuerce juntos y siempre verifique que tenga la conexión de la manera correcta. Es posible que deba usar el cable adaptador incluido para su batería.

El cargador comenzará a cargar automáticamente su batería. El cargador USB tiene Delta-Peak y dejará de cargarse cuando detecte que la batería está completamente cargada.

### Estado del LED:

- LED verde fijo: - espera o carga finalizada
- LED rojo fijo: - carga
- LED rojo intermitente: - error (desconecte la batería e intente nuevamente)

### Los errores incluyen:

- Voltaje fuera del rango de carga: su batería está fuera del rango de voltaje del cargador. Si esto vuelve a ocurrir, su batería puede estar dañada y debe reemplazarse.
- Protección contra polaridad inversa: su batería fue conectada al cargador con la polaridad incorrecta.
- Límite de tiempo de procesamiento: su batería ha estado cargándose durante más tiempo que el límite de tiempo permitido (12h). Si esto vuelve a ocurrir, su batería puede estar dañada y debe reemplazarse.

## Cómo preparar el transmisor



Abra el compartimento para las pilas para dejar a la vista las ranuras vacías para las pilas.

Introduzca 4 pilas AA en los espacios marcados. Tenga en cuenta la dirección correcta de las pilas.



Si introduce las pilas de forma incorrecta podría provocar daños.

La tecnología de 2,4 GHz ha eliminado la necesidad de antenas extensibles largas. La antena de su transmisor I está colocada en el interior.

## Instalación de la batería



Necesita introducir la batería en la sección abierta para la batería. Si es necesario, utilice la carcasa del chasis para el cableado en ángulo. Utilice las correas suministradas para asegurar la colocación de las baterías.

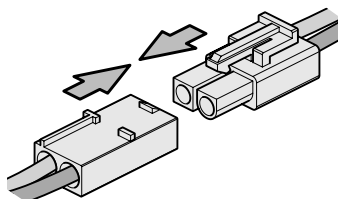

Una vez que esté atada y sujeta, conecte la clavija de la batería en la clavija del regulador de velocidad teniendo cuidado de hacerlo en la polaridad correcta. Rojo con rojo, negro con negro.

# MAVERICK

## Transmisor

Su transmisor es un regulador avanzado diseñado para que sea de fácil manejo y ajuste para el principiante. Deberá seguir los pasos que se dan a continuación para asegurarse de que prepara el regulador correctamente para su uso y que comprende las posibilidades de ajuste disponibles

### Los interruptores de función en el transmisor



1. LED de potencia
2. Interruptor de dirección inversa
3. Interruptor aceleración inversa
4. Diales de punto final de acelerador (puntos bajos/altos)
5. Botón de vinculación



### Gatillo de acelerador



- Empuje el gatillo hacia delante para invertir
- Tire del gatillo hacia atrás para ir hacia delante y acelerar
- Presione nuevamente para marcha atrás

### Volante



Gire el volante a la izquierda y/ o derecha para que el vehículo gire, a su vez, a la izquierda y/o derecha.

### Conmutador de porcentaje de dirección (D/R)



La configuración de dos velocidades le permite ajustar el máximo grado de movimiento en ese canal, desde el servo o ESC. Mueva la palanca D/R hacia abajo para aumentar o disminuir el ángulo máximo de dirección.

### Conmutadores reversibles

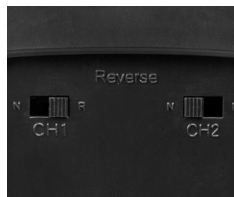

Los conmutadores reversibles de dirección (ST) y aceleración (TH) están configurados de serie como "NOR" (Normal). Para cambiar la orientación de desplazamiento de la dirección o de la aceleración, muévalos a la posición "REV" (Invertir).

### Ajuste del punto final de aceleración (EPA)

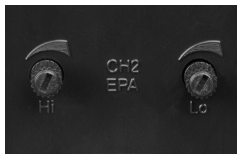

El acelerador EPA le permite ajustar el grado máximo de movimiento del canal del acelerador. "Hi" ajusta la EPA para la dirección del acelerador y "Lo" ajusta la EPA para la dirección del freno. Gire el dial hacia la derecha para reducir o a la izquierda para incrementar el grado de movimiento permitido. Configure los puntos finales al ajuste máximo cuando utilice este transmisor con un vehículo eléctrico.

### Configuración del ajuste

Si el acelerador no está alineado con el transmisor, asegúrese de que el indicador del dial está en la posición central y ajuste la pata del servo al vehículo si fuese necesario. A continuación, realice ajustes de precisión con el volante de dirección mientras conduce el vehículo.



### Regulador del acelerador

Se pueden realizar ajustes neutros de aceleración moviendo la palanca hacia arriba para acelerar más o hacia abajo para frenar más.

### Regulador de dirección

Se pueden realizar ajustes neutros de la dirección moviendo la palanca de dirección hacia la derecha o hacia la izquierda.



Si las ruedas apuntan hacia la izquierda, gire en el sentido de las agujas del reloj.



Si apuntan derechas no debe realizarse ajuste.



Si las ruedas apuntan hacia la derecha, gire en sentido contrario a las agujas del reloj.



## Conexión

Encienda primero el transmisor y después encienda el receptor.

Active el interruptor del transmisor y el indicador LED de las pilas se encenderá.

Encienda el receptor. La configuración automática del regulador de velocidad fijada en fábrica deberá haberse llevado a cabo. Si experimenta cualquier problema con los ajustes del regulador de velocidad consulte la Sección del regulador de velocidad electrónico para buscar información sobre la configuración correcta.

## Desconexión

Apague el receptor primero y después apague el transmisor.

Si apaga el transmisor primero antes del coche de radio control, puede perder el control del coche de radio control.

- Desconecte el interruptor del receptor.
- Apague el interruptor del transmisor.
- Desconecte el conector de la batería del conector del regulador de velocidad.

## Conexión del transmisor y del receptor

Quizás sea necesario que configure su transmisor para "conectarlo" con el receptor, si se cambia a un receptor nuevo o si pierde la señal por alguna razón.

- Sitúe el transmisor y el receptor cerca uno del otro (hasta un metro).
- Sitúe el interruptor del transmisor en la posición ON.
- Mantenga pulsado el botón de configuración del receptor; a continuación, sitúe el interruptor del transmisor en la posición ON.
- El LED del receptor parpadeará de forma intermitente. Suelte el botón de configuración tras un segundo.
- Mantenga pulsado el botón de vinculación durante un segundo hasta que el LED del receptor se ilumine de forma permanente.

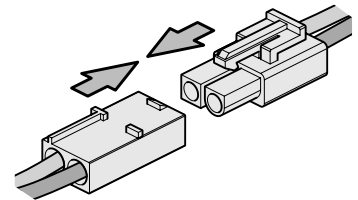

## Configuración del fail safe

### Precaución

Cualquier nuevo emparejamiento entre la emisora y el receptor, borrará los ajustes preestablecidos del fail safe.

1. Con la emisora y el coche encendidos, pulse el botón de configuración en el receptor y luego suéltelo. El LED parpadeará.

### 2. Configuración Eléctrico

Mantenga el gatillo de aceleración en posición neutral, pulse y mantenga pulsado el botón de configuración en el receptor. El LED parpadeará rápidamente. Una vez que el LED se ilumine fijamente, suelte el botón de configuración.

### Configuración Nitro

Mantenga el gatillo en posición freno al máximo, pulse y mantenga pulsado el botón de configuración en el receptor. El LED parpadeará rápidamente. Una vez que el LED se ilumine fijamente, suelte el gatillo de aceleración y a continuación el botón de configuración.

## Especificaciones

Emisor MTX-244

- Sistema : 3 Canales
- (Dirección, acelerador, interruptor Push)
- Frecuencia : 2,4Ghz - 2,4835 Ghz
- Máxima de salida: 20dBm
- Tipo de onda de radio: FHSS
- Batería: AA x4
- Peso : 420g

## LED de alimentación



El LED rojo mostrará si las baterías AA instaladas tienen suficiente carga.

El LED rojo parpadeará y emitirá un pitido audible si las baterías necesitan reemplazarse.

## Receptor MRX-244

- Frecuencia : 2,4GHZ
- Sistema : 3 Canales
- Fail safe
- Batería: 4,8 - 7,4V

## Controlador electrónico de velocidad

### MSC-30BR-WP Features:

Modelo	MSC-30BR-WP	
Control avance/Corriente instantánea	40A / 180A	
Control marcha atrás/ Corriente instantánea	20A / 90A	
Resistencia	avance: 0,002 Ohm; marcha atrás: 0,004 Ohm	
Aplicación	Escala 1/10 en carretera y fuera de pista	
Límite del motor	2S Lipo / 6 células NiMH	540 o 550 ≥ 12T RPM < 30000 de 7,2V
	3S Lipo / 9 células NiMH	540 o 550 ≥ 18T RPM < 20000 de 7,2V
Batería	5-9 Células NiMH o 2-3S Lipo	
BEC integrado	6V/2A	
Frecuencia PWM:	1KHz	
Dimensiones	46,5x34x28,5mm	
Peso	65g	



**¡Precauciones!** Si no se siguen estas instrucciones, tanto el usuario como terceros podrían sufrir daños. También podrían tener lugar daños materiales o sobre el equipo.

Desconecte siempre la batería del control de velocidad después de la conducción.

No conecte nunca el control de velocidad de forma inadecuada o con polaridad inversa, ya que ello podría dañarlo.

Utilice opcionalmente un condensador con el motor para una correcta recepción de frecuencia.

No utilice un motor con piñón de menos de 12 dientes (12T) con baterías LiPo de dos celdas (2S) o NiMH de seis celdas (6S), como, por ejemplo, motores 11T, 10T, 15T y de menos revoluciones. Si se utiliza un motor de menos revoluciones, podría sufrir daños el control de velocidad. (Aunque su motor se encuentre dentro del margen de seguridad, su control electrónico de velocidad podría entrar en modo de protección contra el recalentamiento a causa de la elección de las marchas o de las condiciones de la pista (fuera de pista, alta tracción, etc.))

No utilice un motor con piñón de menos de 12 dientes (12T) con baterías LiPo de dos celdas (2S) o NiMH de seis celdas (6S), como, por ejemplo, motores 11T, 10T, 15T y de menos revoluciones. Si se utiliza un motor de menos revoluciones, podría sufrir daños el control de velocidad. (Aunque su motor se encuentre dentro del margen de seguridad, su control electrónico de velocidad podría entrar en modo de protección contra el recalentamiento a causa de la elección de las marchas o de las condiciones de la pista (fuera de pista, alta tracción, etc.))

Si el vehículo ha circulado sobre agua, seque el exceso de la misma en el control electrónico de velocidad y los conectores.

Durante la conducción y después de la misma, el control de velocidad se recalentará. No toque el disipador con las manos desprotegidas, porque podría quemarse.

El control de velocidad tiene dos modos de batería que podrá seleccionar según el tipo de batería que utilice (NiMH y LiPo). Es necesario configurarlo para la batería correspondiente. Si no configura adecuadamente el control de velocidad, la batería podría explotar, dilatarse, echar humo o estropearse.

## Selección del modo de la batería

El control electrónico de velocidad se programa con puentes para seleccionar la configuración (se recomienda utilizar tenazas para conectar los puentes).

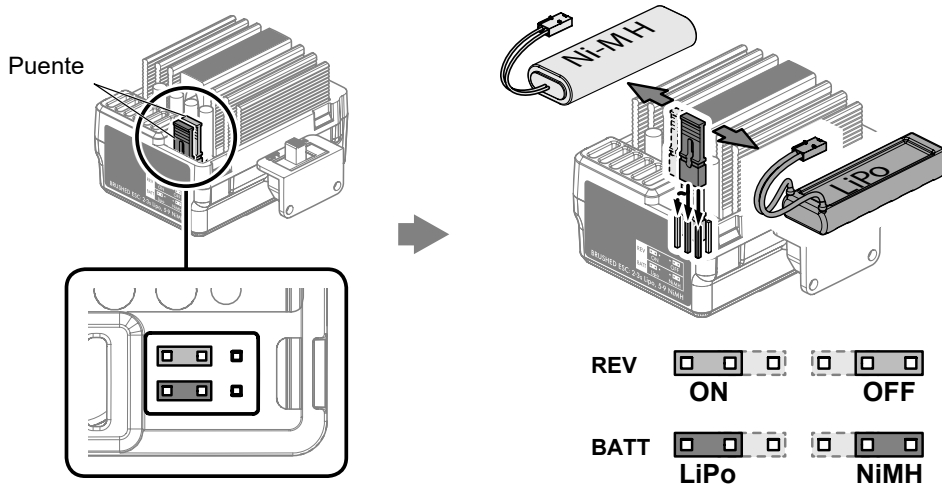

## Desconexión de protección por baja tensión

Si la tensión de la batería es inferior al umbral durante dos segundos, el control electrónico de velocidad entrará en modo de protección. Cuando el vehículo se pare, el LED rojo del control electrónico de velocidad se apagará para indicar que la desconexión de protección por baja tensión se ha activado.

Señales Sonoras	
1 Pitido Breve	Batería de tipo NiMH/NiCd
2 Pitidos Breves	Batería de tipo LiPo 2S
3 Pitidos Breves	Batería de tipo LiPo 3S
1 Pitido Largo	Autocomprobación y calibración del acelerador correctas. El control electrónico de velocidad está listo para su puesta en marcha.

Señal LED	
LED apagado	Gatillo del acelerador en posición neutra
LED parpadeante	Avance, marcha atrás o freno en aceleración parcial
LED encendido	Avance, marcha atrás o freno en aceleración total

## Protección antirrecalentamiento

Si la temperatura intermedia del control electrónico de velocidad es superior al umbral establecido por defecto durante cinco segundos, el control de velocidad reducirá y, finalmente, desconectará la potencia de salida. Una vez activada la protección antirrecalentamiento, el acelerador comenzará a apagarse y encenderse rápidamente y la aceleración pasará a ser errática. Pare el vehículo inmediatamente y resuelva el problema consultando la sección de Resolución de problemas. No conduzca el vehículo hasta que se haya apagado el LED. Deje que se enfríe el control de velocidad durante 15 minutos. La función de protección antirrecalentamiento se apagará entonces y podrá volver a conducir el vehículo.

## Protección antipérdida de señal del acelerador

El control electrónico de velocidad apagará la potencia de salida si se pierde la señal del acelerador durante 0,1 segundo.

Se recomienda encarecidamente activar la función de seguridad del sistema de radiocontrol.

## **Conducción**

Conducir un vehículo de radiocontrol puede ser un arte difícil de dominar. Queremos que disfrute su vehículo de radiocontrol, aunque le recomendamos leer las precauciones indicadas a continuación, así como algunas recomendaciones básicas, que le servirán de ayuda la primera vez que lo utilice.

- Conduzca el vehículo en un espacio muy amplio, especialmente hasta que usted se familiarice con la conducción del producto.
- No lo haga funcionar en carreteras o vías públicas. Esto podría causar accidentes graves, lesiones personales y/o daños a la propiedad.
- No lo conduzca en lugares públicos en los que podría provocar lesiones a la gente.
- No lo haga funcionar sobre agua o arena.
- La radiofrecuencia de 2,4 Ghz solamente funciona en la trayectoria de línea visual. Si conduce el vehículo tras un objeto sólido o de una curva y lo pierde de vista, es muy probable que pierda el control.

Si pulsa a fondo el acelerador en el transmisor, el vehículo seguirá acelerando y correrá a mucha velocidad. A alta velocidad es difícil maniobrar el vehículo. Conduzca lentamente el vehículo pulsando apenas el gatillo del acelerador para acostumbrarse a la velocidad del vehículo.

Cuando el vehículo se dirige hacia el conductor, las direcciones del volante se invierten.

Una vez que usted se sienta seguro con la conducción del vehículo, practique la conducción en una pista con conos.

Continúe practicando hasta que se sienta seguro con la dirección, el acelerador y freno a bajas velocidades

Una vez que esté familiarizado, pruebe las anteriores maniobras utilizando marcha atrás.

Cuando domine lo básico, será capaz de conducir a velocidades mayores de una forma más controlada.

Deje que el vehículo se enfríe durante unos 15 minutos entre cada serie.

**¡DESCONECTE LA BATERÍA  
DESPUÉS DE SU USO!**

## **Mantenimiento después de la conducción**

El mantenimiento adecuado es muy importante. Asegúrese de que siempre lleva a cabo el mantenimiento adecuado tras la conducción de manera que usted pueda disfrutar de la conducción sin problemas la siguiente vez que lo intente.

Quite por completo cualquier suciedad y desechos del vehículo, especialmente en la suspensión, los ejes propulsores y las piezas de la dirección. Inspeccione cada pieza y tornillo en busca de daños, piezas que falten o piezas flojas.

Deberá asegurarse siempre de que sus ruedas estén fijas y que las piezas se muevan libremente después y antes de su uso.

## **Conducción en condiciones de humedad**

Este vehículo está diseñado para proteger los componentes del sistema de radiocontrol de a bordo contra el agua, por lo que es posible conducirlo en condiciones de humedad. El vehículo no está diseñado para sumergirlo completamente en el agua. La conducción en condiciones de humedad requerirá un mantenimiento adicional.

### **Notas:**

Nunca conduzca el vehículo cuando exista el peligro de descargas atmosféricas. El transmisor no es hermético.

Protéjalo siempre de la lluvia y el agua.

Retire el agua y barro, y seque completamente el vehículo después de conducirlo. Compruebe que no haya quedado agua atrapada en los neumáticos, transmisión, etc. Algunas piezas metálicas, como los cojinetes y pasadores de bisagra, necesitarán lubricante si ha utilizado el vehículo en condiciones de humedad. El motor eléctrico no ha sido diseñado para sumergirlo completamente en el agua. Si entra agua al motor, su vida útil podría reducirse.

La mayoría de los módulos de baterías de LiPo no están diseñados para funcionar en condiciones de humedad. Consulte las limitaciones al fabricante o en el manual de instrucciones.

Si el vehículo ha estado funcionando en condiciones de humedad, seque el agua del control electrónico de velocidad y de los conectores.

## Localización y solución de averías

Por favor lea esta sección si observa algún fallo al intentar hacer funcionar el vehículo

<b>Problema</b>	<b>Causa</b>	<b>Solución</b>
El vehículo no se mueve	El transmisor o el receptor están apagados	Active el transmisor y el receptor
	No se han colocado correctamente las pilas en el transmisor	Instale nuevas baterías
	La batería principal no se cargado lo suficiente	Cargue la batería principal
El vehículo no sigue sus órdenes de conducción	El transmisor o el receptor están apagados	Active el transmisor y el receptor
	Los interruptores inversos del transmisor están configurados incorrectamente	Revise la configuración de los interruptores inversos
	Los ajustes de punto final del transmisor (EPA) son incorrectos	Revise los diales EPA de su transmisor
	Baterías débiles en el transmisor y receptor	Instale nuevas baterías
Las ruedas delanteras y traseras giran en direcciones opuestas	Colocación incorrecta del diferencial del usuario	Introduzca el diferencial en el sentido correcto

Si se encuentra con cualquier otro fallo mientras pone en funcionamiento el vehículo, por favor contacte con su tienda de artículos de hobby local o bien contacte con su distribuidor local.

# MAVERICK

## Parts List/Teileliste/Liste des Pièces/Listado de piezas

Part Number	Description
100556	FLAT HEAD SCREW M3x14mm (HEX SOCKET/10PCS)
100557	FLAT HEAD SCREW M3x16mm (HEX SOCKET/8PCS)
100560	BUTTON HEAD SCREW 3X16mm (6PCS)
101929	PLAZMA 7.2V 2000mAh NI-MH BATTERY PACK
103729	SERRATED FLANGE LOCK NUT M4 (SILVER/10pcs)
107890	CAPHEAD SCREW M2.5x10mm (10pcs)
150001	CHASSIS (1PC)
150002	UPPER DECK (1PC)
150003	FRONT SHOCK TOWER (1PC)
150004	REAR SHOCK TOWER (1PC)
150005	REAR HUB SET
150006	KUCKLE ARM SET
150007	ASSEMBLED DIFFERENTIAL FR/RR (1PC)
150008	DIFFERENTIAL INTERNAL BEVEL GEARS
150009	DIFFERENTIAL CASE /SEALS
150010	MOTOR MOUNT
150011	MOTOR MOUNT SUPPORT
150012	FRONT SERVO SAVER ARM SET
150013	STEERING SHAFT (2PCS)
150014	SERVO STEERING LINKAGE (2PCS)
150015	SERVO MOUNTS (2PCS)
150016	SERVO SAVER SET
150017	WHEEL AXLE (2PCS)
150018	UPPER HINGE PIN (2PCS)
150019	FRONT LOWER HINGE PIN (2PCS)
150020	ASSEMBLED FRONT SHOCK (2PCS)
150021	ASSEMBLED REAR SHOCK (2PCS)
150022	12mm WHEEL HEX (4PCS)
150023	BATTERY TRAY STRAP
150024	BATTERY TRAY POSTS
150025	REAR LOWER HINGE PIN (2PCS)
150026	BALL HEAD 8.0mm (6PCS)
150027	TRUCK BODY MOUNT (2PCS)
150028	SUSPENSION HINGE PIN HOLDER
150029	TRUCK FRONT BUMPER
150030	FRONT UPPER SUSPENSION ARM (2PCS)
150031	FRONT LOWER SUSPENSION ARM (2PCS)
150032	REAR LOWER SUSPENSION ARM (2PCS)
150033	DOGBONE 97.2mm (2PCS)
150034	STEERING LINKAGE (2PCS)
150035	REAR UPPER LINKAGE (2PCS)
150037	56T SPUR GEAR
150039	DIFF OUTPUT (2PCS)
150040	MM-550 15T Brushed Motor
150041	MOUNTED TIRES AND WHEELS (MT)
150042	BUTTON HEAD SCREW 2X10mm (6PCS)
150043	BUTTON HEAD SCREW 3X26mm (6PCS)

Part Number	Description
150044	BUTTON HEAD SCREW 3X38mm (6PCS)
150045	FLANGED BUTTON HEAD SCREW 3X8mm (6PCS)
150046	FLANGED BUTTON HEAD SCREW 3X16mm (6PCS)
150047	CLEAR LEXAN PHANTOM TRUCK BODY - W/ DECAL SHEET
150067	DIFFERENTIAL CROWN GEAR 38T W/SEALS
150068	Phantom Truck Body - With Decals
150069	BALL HEAD 5.8mm (6PCS)
150071	CENTER SHAFT (1PC)
150072	DIFFERENTIAL PINION GEAR (2PCS)
150073	5.1X9X0.8MM WASHER (6PCS)
150076	FRONT UPPER SUSPENSION ARM (2PCS)
150077	FRONT LOWER SUSPENSION ARM (2PCS)
150078	REAR LOWER SUSPENSION ARM (2PCS)
150079	DOGBONE 77.3mm (2PCS)
150080	STEERING LINKAGE (2PCS)
150081	REAR UPPER LINKAGE (2PCS)
150082	PHANTOM XB WING (PRINTED and DECALED)
150083	XB BODY MOUNT SET
150084	XB WING SUPPORT SET
150085	MOUNTED WHEEL AND TYRE SET (XB/FRONT/2PCS)
150086	MOUNTED WHEEL AND TYRE SET (XB/REAR/2PCS)
150087	18T PINION GEAR (0.8 MODULE)
150088	PHANTOM BUGGY BODY PRINTED - W/ DECAL SHEET
150089	CLEAR LEXAN PHANTOM XB BODY & WING - W/ DECAL SHEET
150166	MS-06WR SERVO (Water-Resistant/6.0V/6kg/Plastic Geared)
160048	7.2v NiMh 500mA USB Charger
B021	BALL BEARING 5x10x4mm (2PCS)
B030	BALL BEARING 10x15x4mm (2PCS)
MV22029	BODY CLIPS (8PCS)
MV22127	PIN 2x10 (10PCS)
MV22691	15T PINION GEAR (0.8 MODULE)
MV22778	MOTOR HEATSINK
MV22782	MTX-244 MAVERICK 2.4GHZ 3CH TRANSMITTER
MV22783	MRX-244 MAVERICK 2.4GHZ 3CH RECEIVER WITH BUILT IN FAILSAFE
MV30001	MSC-30BR-WP BRUSHED SPEED CONTROLLER
Z150	ANTENNA PIPE SET
Z224	WASHER M3x8mm (10pcs)
Z241	E CLIP E2.5mm (20PCS)
Z351	BUTTON HEAD SCREW M3x6mm (HEX SOCKET/10PCS)
Z357	BUTTON HEAD SCREW M3x20mm (HEX SOCKET/10PCS)
Z516	BINDER HEAD SCREW M3x10mm (6PCS)
Z517	BINDER HEAD SCREW M3x8mm (10PCS)
Z518	BINDER HEAD SCREW M3x12mm (6PCS)
Z526	FLAT HEAD SCREW M3x8mm (6PCS)

<i>Part Number</i>	<i>Description</i>
Z527	FLAT HEAD SCREW M3x10mm (6PCS)
Z528	FLAT HEAD SCREW M3x12mm (6PCS)
Z721	SET SCREW M4x4mm (4pcs)

#### OPTIONAL PARTS

<i>Part Number</i>	<i>Description</i>
150056	Alum Front Shock Absorber 2P
150057	Alum Rear Shock Absorber 2P
150062	F/R Universal Shaft 2P
150065	Alum Knucle Arm 1 Set 2P
150066	Alum Rear Hub 1 Set 2P
150090	PHANTOM XB F/R UNIVERSAL SHAFT (2PCS)

# PHANTOM XT

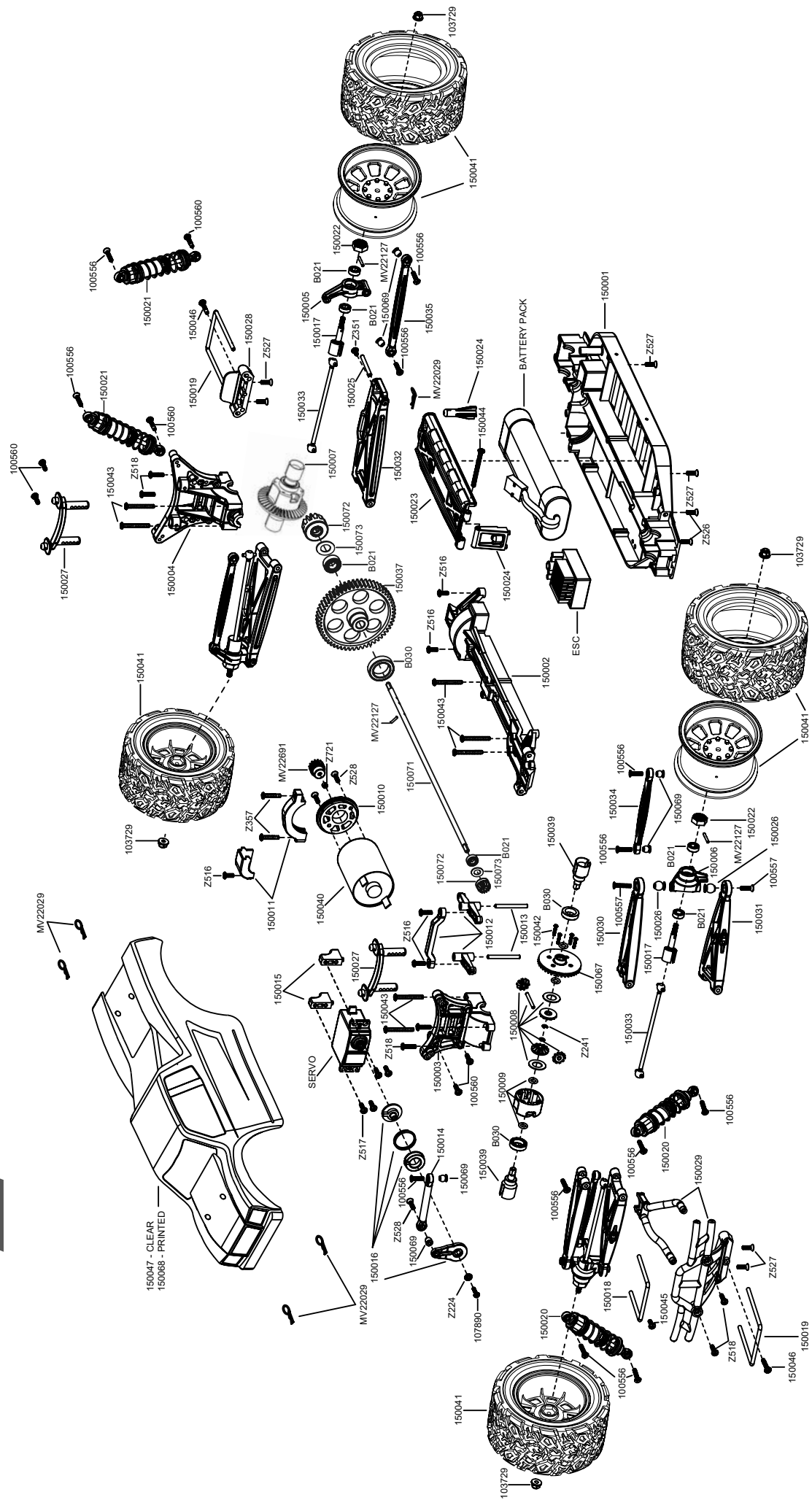





# MAVERICK

# MAVERICK



**MVX**

**MVX**

HPI RACING A/S

---

Jegindoevej 21

8800 Viborg, Denmark

info@hpiracing.com

WWW.MAVERICK-RC.COM